

Harvia Spectrum Small SGS1310

- FI** Täyden spektrin infrapunahuone
Asennus- ja käyttöohje
- SV** Infrakabin, fullspektrum
Monterings- och bruksanvisning
- EN** Full Spectrum Infrared Cabin
Instructions for Installation and Use
- DE** Vollspektrum-Infrarotkabine
Gebrauchs- und Montageanleitung
- RU** Полноспектральная инфракрасная сауна
Инструкция по установке и эксплуатации
- ET** Täisspektriga infrapunasaun
kasutus- ja paigaldusjuhised
- FR** Cabine infrarouge à spectre complet
Instructions d'installation et mode d'emploi

FI

SV

EN

DE

RU

ET

FR



FI	SISÄLLYS	
	Varoitukset ja huomiot.....	3
	Tekniset tiedot.....	11
	Asennusohjeet.....	12-27
	Käyttöohjeet.....	28-29
	Takuu.....	44

SV	INNEHÅLL	
	Varningar och anmärkningar.....	4
	Tekniska data.....	11
	Monteringsinstruktioner.....	12-27
	Bruksanvisning.....	30-31
	Garanti.....	44

EN	CONTENTS	
	Warnings and Notes.....	5
	Technical Data.....	11
	Installation Instructions.....	12-27
	Operating Instructions.....	32-33
	Guarantee.....	44

DE	INHALT	
	Warnungen und Hinweise.....	6
	Technische daten.....	11
	Installationsanleitung.....	12-27
	Bedienungsanleitung.....	34-36
	Garantie.....	44

RU	ОГЛАВЛЕНИЕ	
	Примечания и предупреждения.....	7
	Технические характеристики.....	11
	Инструкция по сборке и установке.....	12-27
	Инструкция по эксплуатации инфракрасной сауны.....	37-39
	Гарантия.....	44

ET	SISUKORD	
	Hoiatused ja märkused.....	9
	Tehnilised andmed.....	11
	Paigaldusjuhised.....	12-27
	Kasutusjuhend.....	40-41
	Garantii.....	44

FR	TABLE DES MATIÈRES	
	Avertissements et remarques.....	10
	Données Techniques.....	11
	Guide d'installation.....	12-27
	Mode d'emploi.....	42-43
	Garantie.....	44

**LUE HUOLELLISESTI VAROITUKSET JA KÄYTTÖOHJE ENNEN KUIN KÄYTÄT LAITETTA!**

VAROITUS: Kaikki erityisosaamista vaativat huoltotoimet on annettava koulutetun ammattilaisen tehtäväksi.



VAROITUS: Lämmittimen tai infrapunäsäteilijän peittäminen aiheuttaa palovaaran!



VAROITUS:

- Tarkasta laite näkyvien vaurioiden varalta ennen laitteen asennusta ja käyttöönottoa. Älä käytä vaurioitunutta laitetta.
- Kytke laite pois sähköverkosta aina ennen huoltotoimenpiteitä!
- Tätä laitetta voivat käyttää vähintään 8-vuotiaat lapset ja sellaiset henkilöt, joiden fyysiset, aistinvaraiset tai henkiset ominaisuudet ovat alentuneet tai joilla ei ole kokemusta ja tietoa, jos heitä valvotaan tai heitä on opastettu käyttämään laitetta turvallisesti ja jos he ymmärtävät laitteen käyttöön liittyvät vaarat.
- Lapset eivät saa leikkiä laitteella. Lapset eivät saa puhdistaa laitetta eivätkä he saa tehdä laitteen hoitotoimenpiteitä ilman valvontaa.
- Infrapunahuonetta ei suositella käytettäväksi, mikäli olet 24 tunnin sisällä altistunut keinotekoisesta lähteestä peräisin olevalle UV-säteilylle tai olet ottanut aurinkoa.
- Henkilöiden, joilla saattaa olla hypertermian riski, kuten sydän- ja verisuonitaudeista kärsivien, tulee kysyä lääkärin neuvoa ennen infrapunahuoneen käyttöä.
- Jos jatkuva eryteema (yli vuorokauden kestävä ihon punoitus) ja verkkomaiset värimuutokset jatkuvat säännöllisen infrapunäsäteilylle altistuksen jälkeen, altistusta ei tule toistaa, vaan tulee hakeutua lääkärin hoitoon erythema ab igne kehittymisen estämiseksi.
- Älä käytä infrapunahuonetta, jos sinulla on heikentynyt lämpökiputunto tai olet alkoholin, rauhoittavien lääkkeiden tai huumeiden vaikutuksen alaisena.
- Hemofiliaa sairastavien tai verenvuodolle alttiiden henkilöiden tulee välttää infrapunahuoneen käyttöä.
- Jos infrapunahuoneen käyttö aiheuttaa epämukavaa oloa, lopeta käyttö välittömästi ja keskustele lääkärisi kanssa.
- Keskustele lääkärisi kanssa ennen käyttöä, jos olet sairaana tai käytät lääkkeitä.
- Tuotteen oveen ei saa asentaa lukkoa tai salpaa. Näin estetään juuttuminen tuotteen sisälle mahdollisen toimintahäiriön aikana.
- Älä käytä matkapuhelinta, tablettitietokonetta tai muuta litiumakulla varustettua laitetta infrapunahuoneen sisällä
- Älä tupakoi infrapunahuoneen sisällä.
- Älä käytä raskauden aikana.
- Älä milloinkaan tuo infrapunahuoneeseen helposti syttyviä, räjähtäviä tai syövyttäviä aineita tai laitteita.
- Älä asenna pistorasioita tai muita sähkölaitteita infrapunahuoneen sisälle.
- Älä koskaan nuku infrapunahuoneessa laitteen ollessa toiminnassa.
- Älä koskaan kaada vettä infrapunahuoneeseen tai sähköosien päälle.
- Sähköiskun välttämiseksi, älä koske ohjauspaneeliin tai muihin elektronisiin osiin märillä käsillä.
- Älä koske lämmittimen suojakuoren metallipintoihin. Ne voivat kuumentua ihoa polttaviksi!
- Infrapunahuone on tarkoitettu ihmiskehon lämmittämiseen. Sitä ei saa käyttää mihinkään muuhun tarkoitukseen.

**LÄS NOGA IGENOM VARNINGARNA OCH HANDBOKEN INNAN DU ANVÄNDER PRODUKTEN!**

VARNING: Allt underhåll som kräver särskilda färdigheter måste utföras av yrkesmän med utbildning inom området.



VARNING: Att täcka över infravärmaren medför brandrisk!



VARNING:

- Kontrollera enheten så att den inte har några synliga skador innan du installerar och använder den. Om enheten är skadad får den inte användas.
- Enheten måste alltid kopplas bort från elnätet innan underhåll bedrivs!
- Denna enhet får användas av barn äldre än 8 år, personer med fysiska, neuropsykiatriska och intellektuella funktionsnedsättningar och personer som saknar erfarenhet och kunskaper inom området, förutsatt att det sker under vuxens övervakning eller att de har fått instruktioner om hur man använder enheten på ett säkert sätt och är medveten om riskerna förknippade med användningen.
- Barn får absolut inte leka med enheten. Barn får heller inte rengöra eller använda enheten utan vuxens övervakning
- Vi rekommenderar att inte använda infrakabinen inom 24 timmar efter exponering för UV-strålning från artificiella källor eller solning.
- Personer som riskerar att drabbas av hypertermi (exempelvis de som lider av hjärt-kärlsjukdom) bör uppsöka läkare innan de använder infraröda värmekabiner.
- När ihållande erythema (även kallat erytem, rodnad av huden som varar mer än ett dygn) och nätliknande färgförändringar kvarstår efter regelbunden exponering för infraröd strålning, bör exponeringen inte upprepas. Läkare bör då uppsökas för att förhindra utveckling av erythema ab igne (kronisk inflammation och kärldilatation i dermis).
- Personer som har nedsatt värmesmärta eller är påverkade av alkohol, lugnande medel eller droger bör inte använda infraröda värmekabiner.
- De som har blödarsjuka eller är benägna att blöda bör undvika att använda infrakabiner.
- Om du känner obehag när du använder infrakabinen ska du sluta använda den omedelbart och rådfråga din läkare.
- Rådfråga din läkare innan användning om du har hälsoproblem eller om du tar medicin.
- Det är förbjudet att installera något lås eller spärr på produktdörren. Detta för att förhindra att personer fastnar i rummet under ett fel.
- Använd inte mobiltelefon, surfplatta eller andra elektroniska produkter med litiumbatteri inne i kabinen.
- Rök inte inne i kabinen.
- Använd inte under graviditet.
- Ta aldrig med brandfarligt, explosivt eller frätande material eller utrustning in i denna produkt.
- Installera inte eluttag eller annan elektrisk utrustning inuti infrakabinen.
- Sov inte inne i utrustningen när den är igång.
- Håll aldrig vatten på kabinen eller de elektriska komponenterna.
- Rör inte vid strömstyrpanelen eller några elektriska komponenter med våta händer, för att förhindra elektriska stötar.
- Rör inte någon metallyta på aggregatens lock, för att undvika brännskador.
- Infrakabinen används för uppvärmning av människokroppen. Den får inte användas i något annat syfte.



READ THE WARNINGS AND MANUAL CAREFULLY BEFORE USING THE PRODUCT!



WARNING: All maintenance that requires special skills must be performed by a trained professional.



WARNING: Covering the heater or infrared emitter causes fire risk!



WARNING:

- Check the device for visible damage before installing and using the device. Do not use a damaged device.
- Always disconnect the device from the electricity network before carrying out any maintenance work!
- This device is allowed to use by 8 years old or older children and persons with reduced physical, sensory, or mental capabilities, or persons with lack of experience and knowledge, if they are supervised or they have been instructed to use the device safely and if they are aware of the dangers involved.
- Children should not play with the device. Children should not clean or do operations to the device without supervision.
- It is recommended that the infrared cabin should not be used within 24 h after UV radiation exposure from artificial sources or sun-bathing.
- Individuals who may be at risk from hyperthermia, such as individuals suffering from cardiovascular disease, should seek medical advice before use of infrared warming cabins.
- When persistent erythema (reddening of the skin lasting more than a day) and netlike colour changes persist after regular exposure to infrared radiation, exposure should not be repeated, and medical advice should be sought to prevent development of erythema ab igne.
- If you are a person with compromised heat pain sensation or under the influence of alcohol, tranquilizers, or drugs you should not use infrared warming cabins.
- Those who have hemophilia or are prone to bleeding should avoid using infrared cabin.
- If you feel any discomfort while using the infrared cabin, please stop using immediately and consult with your doctor.
- Please consult your doctor before using if you are in period of disease or taking medicine.
- It is forbidden to install any lock or hasp system on the door of product to prevent to be trapped in room during failure.
- Do not use mobile phone, tablet computer or other electronic products with lithium battery inside the cabin
- Do not smoke inside the cabin
- Do not use during pregnancy.
- Do not bring flammable, explosive, or corrosive material or equipment into this product at any time
- Do not install power socket or other electrical equipment inside the infrared cabin
- Do not sleep inside the equipment when it is working.
- Never pour water on the cabin or the electrical components
- Do not touch the power control panel or any electrical components with wet hands to prevent electric shock.
- Do not touch any metal surface on the cover of the heaters to avoid burn.
- The infrared cabin is used for heating of the human body. It is not to be used for any other purpose.



LESEN SIE DIE WARNUNGEN UND DIE BEDIENUNGSANLEITUNG SORGFÄLTIG DURCH, BEVOR SIE DAS PRODUKT VERWENDEN!



WARNUNG: Alle Wartungsarbeiten, die besondere Kenntnisse oder Fähigkeiten erfordern, sind durch geschultes Fachpersonal auszuführen.



WARNUNG: Brandgefahr durch Abdecken des Infrarotstrahlers!



WARNUNG:

- Überprüfen Sie das Gerät auf sichtbare Schäden, bevor Sie es installieren und verwenden. Verwenden Sie keine beschädigten Geräte.
- Trennen Sie das Gerät immer vom Stromnetz, bevor Sie Wartungsarbeiten durchführen!
- Dieses Gerät kann von Kindern im Alter von mindestens 8 Jahren und Personen mit reduzierten körperlichen, sensorischen und mentalen Fähigkeiten sowie Personen ohne Erfahrung und Fachkenntnis verwendet werden, wenn sie beaufsichtigt werden oder für den sicheren Gebrauch des Geräts geschult sowie sich der damit verbundenen Gefahren bewusst sind.
- Kinder dürfen mit dem Gerät nicht spielen. Kinder dürfen das Gerät ohne Aufsicht nicht reinigen oder bedienen.
- Es wird empfohlen, die Infrarotkabine nicht innerhalb der ersten 24 Std. nach einer UV-Bestrahlung aus künstlichen Quellen oder einem Sonnenbad zu benutzen.
- Personen mit einem Hyperthermierisiko, wie z. B. Personen mit Herz-Kreislauf-Erkrankungen, sollten vor der Benutzung von Infrarot-Wärmekabinen ärztlichen Rat einholen.
- Wenn bei regelmäßiger Infrarotbestrahlung anhaltende Erytheme (Hautrötungen, die länger als einen Tag andauern) und netzartige Farbveränderungen bestehen bleiben, sollte die Anwendung nicht wiederholt werden. Es sollte ärztlicher Rat eingeholt werden, um die Entwicklung eines sogenannten Erythems ab igne zu verhindern.
- Wenn Sie ein eingeschränktes Wärmeschmerzempfinden haben oder unter dem Einfluss von Alkohol, Beruhigungsmitteln oder Drogen stehen, sollten Sie die Infrarotwärmekabine nicht benutzen.
- Personen, die an Hämophilie leiden oder zu Blutungen neigen, sollten die Benutzung der Infrarotkabine vermeiden.
- Wenn Sie sich während des Aufenthalts in der Infrarotkabine unwohl fühlen, stellen Sie die Benutzung bitte sofort ein und konsultieren Sie Ihren Arzt.
- Bitte konsultieren Sie vor der Anwendung Ihren Arzt, wenn Sie gesundheitliche Probleme haben oder Medikamente einnehmen.
- Es ist verboten, ein Schloss oder eine Verriegelung an der Produkttür anzubringen, die verhindert, dass Sie bei einer Fehlfunktion den Raum verlassen können.
- Verwenden Sie in der Kabine keine Mobiltelefone, Tablet-Computer oder andere elektronische Produkte mit Lithiumbatterien.
- Nicht in der Kabine rauchen.
- Nicht während der Schwangerschaft benutzen.
- Bringen Sie niemals brennbare, explosive oder ätzende Materialien oder Geräte mit in die Kabine.
- Installieren Sie keine Steckdose oder andere elektrische Geräte im Inneren der Infrarotkabine.
- Schlafen Sie nicht in der Kabine, wenn sie in Betrieb ist.
- Gießen Sie niemals Wasser auf die Kabine oder auf die elektrischen Komponenten.
- Das Bedienfeld oder elektrische Komponenten nicht mit nassen Händen berühren. Stromschlaggefahr!
- Berühren Sie keine Metalloberflächen auf dem Deckel des Saunaofens, um Verbrennungen zu vermeiden.
- Schalten Sie das Gerät nach 4 Stunden Dauerbetrieb für eine halbe Stunde ab.
- Die Infrarotkabine dient dem Wärmen des menschlichen Körpers. Sie darf nicht für andere Zwecke verwendet werden.

**ПЕРЕД ИСПОЛЬЗОВАНИЕМ ПРОДУКТА ВНИМАТЕЛЬНО ПРОЧТИТЕ УКАЗАНИЯ ПО МЕРАМ ПРЕДОСТОРОЖНОСТИ И РУКОВОДСТВО ПО ЭКСПЛУАТАЦИИ**

ОСТОРОЖНО: Любые работы по техническому обслуживанию, требующие специальных навыков, должны выполняться обученным специалистом



ОСТОРОЖНО: Не накрывайте ИК-излучатель, это может привести к пожару!



ОСТОРОЖНО:

- Перед установкой и эксплуатацией устройство необходимо проверить на видимые повреждения. Запрещается пользоваться поврежденным устройством.
- Перед любыми работами по техническому обслуживанию необходимо отключать устройство от электрической сети!
- Данным устройством могут пользоваться дети в возрасте 8 лет и старше, а также лица с ограниченными физическими, сенсорными или психическими возможностями, а также не обладающие достаточными знаниями и опытом, если они получили необходимое руководство или прошли надлежащий инструктаж в отношении безопасной эксплуатации данного устройства и понимают сопутствующие риски.
- Нельзя разрешать детям играть с данным устройством. Не следует разрешать детям выполнять чистку или обслуживание без надлежащего контроля
- Не рекомендуется пользоваться инфракрасной сауной в течение 24 часов после воздействия ультрафиолетового излучения (в т.ч. посещения солярия) или принятия солнечных ванн.
- Перед использованием инфракрасной сауны лицам, здоровье которых может подвергаться риску при перегревании организма (в т.ч. страдающим сердечно-сосудистыми заболеваниями), следует проконсультироваться с врачом.
- Если регулярное воздействие инфракрасного излучения приведёт к покраснению кожи, продолжающемуся более суток, и куперозу, то для предотвращения развития эритемы следует прекратить использование инфракрасной сауны и обратиться к врачу.
- Если вы испытываете болевые ощущения при тепловом воздействии или находитесь под воздействием алкоголя, транквилизаторов или наркотиков, вам не следует пользоваться инфракрасной сауной.
- Лицам, страдающим гемофилией или склонным к кровотечениям, следует избегать использования инфракрасной сауны.
- Если вы ощущаете дискомфорт при использовании инфракрасной сауны, немедленно прекратите сеанс использования и проконсультируйтесь с врачом.
- Если у вас есть проблемы со здоровьем или вы принимаете лекарства, то перед посещением инфракрасной сауны проконсультируйтесь с врачом.
- Запрещается устанавливать замки и защёлки на дверцу кабины во избежание блокировки людей внутри кабины при возможных технических неполадках.
- Не пользуйтесь в инфракрасной кабине мобильным телефоном, планшетом и прочими электронными устройствами с литиевым аккумулятором.
- Не курите в инфракрасной кабине.
- Не пользуйтесь инфракрасной сауной во время беременности.
- Ни в коем случае не вносите в инфракрасную кабину легковоспламеняющиеся, взрывчатые или вызывающие коррозию вещества, материалы или оборудование.

- Запрещается монтаж электророзеток и любого электрооборудования в инфракрасной кабине.
- Не спите в инфракрасной кабине, когда она включена.
- Воспрещается поливать инфракрасную кабину и её электрические компоненты водой!
- Во избежание поражения электрическим током не прикасайтесь мокрыми руками к панели управления питанием кабины или к любым другим электрическим компонентам.
- Во избежание обжога не прикасайтесь к металлическому корпусу ИК-излучателей!
- После непрерывной работы кабины в течение 4 часов выключите кабину на 30 минут.
- Инфракрасная кабина предназначена для обогрева тела человека. Запрещается использование кабины в любых других целях!



LUGEGE ENNE TOOTE KASUTAMIST HOIATUSED JA MÄRKUSED TÄHELEPANELIKULT LÄBI.



HOIATUS: Kõiki eriteadmisi nõudvaid hooldustöid võivad teha üksnes kvalifitseeritud elektrikud.



HOIATUS: Infrapunakiirguri kinnikatmine põhjustab süttimisohtu!



HOIATUS:

- Kontrollige enne seadme paigaldamist ja kasutamist, kas sellel on nähtavaid kahjustusi. Ärge kasutage kahjustatud seadet.
- Enne hooldustööde alustamist lahutage seade alati toitevõrgust.
- Seadet võivad kasutada 8-aastased ja vanemad lapsed ning vähenenud füüsiliste, sensoorsete või vaimsete võimetega isikud ning kogemuste ja teadmisteta isikud juhul, kui nad on järelevalve all või neile on õpetatud seadme ohutut kasutamist ja nad on teadlikud võimalikest kaasnevatest ohtudest.
- Lapsed ei tohi seadmega mängida. Lapsed ei tohi seadet ilma järelevalveta puhastada ega seda juhtida.
- Infrapunasauna ei soovitata kasutada 24 tunni jooksul pärast päevitamist või solaariumis käimist.
- Isikud, keda võib ohustada hüpertermia, näiteks südame-veresoonkonna haiguste all kannatavad isikud, peaksid enne infrapunasauna kasutamist konsulteerima arstiga.
- Kui pärast regulaarset kokkupuudet infrapunakiirgusega tekib püsiv erüteem (üle päeva kestev nahapunetus) ja võrgutaolised värvimuutused, ei tohi kokkupuudet jätkata ning erythema ab igne tekke vältimiseks tuleb pöörduda arsti poole.
- Ärge kasutage infrapunasauna ka juhul, kui teil on suurenenud kuumatundlikkus või olete alkoholi, rahustite või narkootikumide mõju all.
- Infrapunasauna kasutamist peaks vältima ka isikud, kellel on hemofiilia või kalduvus veritsuse tekkeks.
- Kui tunnete infrapunasauna kasutamisel ebamugavust, lahkuge koheselt saunast ja konsulteerige oma arstiga.
- Kui teil on terviseprobleeme või te võtate ravimeid, pidage enne kasutamist nõu arstiga.
- Saunaruumi kinnijäämise vältimiseks ei tohi infrapunasauna uksele paigaldada lukku või riivi.
- Infrapunasaunas ei tohi kasutada mobiiltelefoni, tahvelarvutit ega muid liitiumakuga elektroonikatooteid.
- Infrapunasaunas ei tohi suitsetada.
- Raseduse ajal ei tohi infrapunasauna kasutada.
- Infrapunasauna ei tohi viia süttivaid, plahvatusohtlikke või söövitavaid materjale ega esemeid.
- Infrapunasauna ei tohi paigaldada pistikupesaga ega muid elektriseadmeid.
- Ärge jääge töös olevas infrapunasaunas magama.
- Infrapunakabiinile ja selle elektriliste seadmetele ei tohi valada vett.
- Elektrilöögi vältimiseks ärge puudutage juhtpaneeli ega elektrilisi komponente märgade kätega.
- Põletuse vältimiseks ärge puudutage küttekeha katte metallpinda.
- Pärast 4-tunnist pidevat töötamist tuleb infrapunaseade pooleks tunniks välja lülitada.
- Infrapunasaun on mõeldud inimkeha soojendamiseks. Seda ei tohi kasutada mingiks muuks otstarbeks.



LIRE ATTENTIVEMENT LES AVERTISSEMENTS ET LE MANUEL AVANT D'UTILISER LE PRODUIT !



AVERTISSEMENT : Toute opération de maintenance nécessitant des compétences particulières doit être réalisée par un professionnel formé



AVERTISSEMENT : Couvrir le radiateur infrarouge présente un risque d'incendie !



AVERTISSEMENT :

- Avant d'installer et d'utiliser l'appareil, s'assurer qu'il ne présente pas de dommages visibles. Ne pas utiliser un appareil endommagé.
- Toujours débrancher l'appareil du réseau électrique avant de réaliser toute opération de maintenance !
- Cet appareil peut être utilisé par des enfants d'au moins 8 ans et des personnes aux capacités physiques, sensorielles ou mentales réduites, ou des personnes manquant d'expérience et de connaissances, s'ils sont supervisés ou s'ils ont été formés pour utiliser l'appareil en toute sécurité et s'ils ont conscience des risques qu'ils encourent.
- Les enfants ne doivent pas jouer avec l'appareil. Les enfants ne doivent pas nettoyer l'appareil ou intervenir dessus sans supervision.
- Il est recommandé de ne pas utiliser la cabine infrarouge dans les 24 heures suivant une exposition aux rayons UV provenant de sources artificielles ou du soleil.
- Les personnes susceptibles de présenter un risque d'hyperthermie (personnes souffrant de maladies cardiovasculaires par exemple) doivent consulter un médecin avant d'utiliser les cabines chauffantes infrarouges.
- En cas d'érythèmes persistants (rougeur de la peau durant plus d'une journée) et de pigmentations réticulées qui persistent après une exposition régulière au rayonnement infrarouge, l'exposition ne doit pas être répétée et il convient de consulter un médecin en vue de prévenir le développement d'un érythème ab igne.
- Si votre sensibilité à la douleur au chaud est altérée ou que vous êtes sous l'influence de l'alcool, de tranquillisants ou de drogues, vous ne devez pas utiliser les cabines chauffantes infrarouges.
- Les personnes atteintes d'hémophilie ou sujettes aux saignements doivent éviter d'utiliser la cabine infrarouge.
- Si vous ressentez une gêne lors de l'utilisation de la cabine infrarouge, veuillez en sortir immédiatement et consultez votre médecin.
- Si vous avez des problèmes de santé ou que vous prenez des médicaments, veuillez consulter votre médecin avant d'utiliser la cabine.
- Afin d'éviter de rester enfermé dans la pièce lors d'une panne, il est interdit d'installer une serrure ou tout autre système de verrou sur la porte.
- N'utilisez pas de téléphone portable, de tablette ou d'autres dispositifs électroniques avec batterie au lithium dans la cabine.
- Il est interdit de fumer à l'intérieur de la cabine.
- La cabine ne doit pas être utilisée pendant la grossesse.
- N'introduisez jamais de matériaux ou équipements inflammables, explosifs ou corrosifs dans la cabine.
- N'installez pas de prise de courant ou d'autres appareils électriques à l'intérieur de la cabine infrarouge.
- Ne dormez pas à l'intérieur de la cabine en fonctionnement.
- Ne versez jamais d'eau sur la cabine ou les composants électriques.
- Pour éviter toute électrocution, ne touchez ni le panneau de commande d'alimentation ni aucun composant électrique avec les mains mouillées.
- Pour éviter toute brûlure, ne touchez aucune surface métallique présente sur le couvercle des radiateurs.
- Arrêtez l'équipement pendant une demi-heure au bout de 4 heures de fonctionnement sans interruption.
- La cabine infrarouge est utilisée pour chauffer le corps humain. Elle ne doit en aucun cas être utilisée à d'autres fins.

FI: Tekniset tiedot

Malli	SGS1310
Mitat (mm)	1350 x 1050 x 1950
Infrapunasäteilijät	2 x 350 W Täyden spektrin säteilijä (selkä) 1 x 220 W Hiilipaneeli (selkä) 2 x 380 W Hiilipaneeli (sivu) 1 x 350 W Hiilipaneeli (pohkeet) 1 x 75 W Hiilipaneeli (lattia)
Kokonaisteho	2105 W
Virransyöttö	230V / 50Hz
Lisäominaisuudet	Sisäänrakennettu ohjauspaneeli Musiiikki (FM/USB/BT) RGB LED valaistus

SV: Tekniska data

Modell	SGS1310
Mått (mm)	1350 x 1050 x 1950
Infraröda radiatorer	2 x 350 W fullspektrumradiatorer (baksida) 1 x 220 W Carbon-panel (baksida) 1 x 380 W Carbon-panel (sida) 1 x 350 W Carbon-panel (vaderna) 1 x 75 W Carbon-panel (golv)
Total effekt	2105 W
Elektrisk central	230V / 50Hz
Andra funktioner	Inbyggd styrpanel Musik (FM/USB/BT) RGB LED-belysning

EN: Technical data

Model	SGS1310
Dimensions (mm)	1350 x 1050 x 1950
IR Radiators	2 x 350 W Full-spectrum radiator (back) 1 x 220 W Carbon panel (back) 2 x 380 W Carbon panel (side) 1 x 350 W Carbon panel (calves) 1 x 75 W Carbon panels (floor)
Total power	2105 W
Power supply	230V / 50Hz
Other Features	Built-in control panel Music (FM/USB/BT) RGB LED lighting

DE: Technische daten

Model	SGS1310
Maße (mm)	1350 x 1050 x 1950
IR-Strahler	2 x 350 W Vollspektrumstrahler (Rückseite) 1 x 220 W Carbon Paneel (Rückseite) 2 x 380 W Carbon Paneel (Seite) 1 x 350 W Carbon Paneel (Schenkel) 1 x 75 W Carbon Paneele (Boden)
Gesamtleistung	2105 W
Netzspannung	230 V / 50 Hz
Andere Eigenschaften	Integriertes Bedienfeld Musik (FM/USB/BT) RGB-LED-Beleuchtung

RU: Технические характеристики

Модель	SGS1310
Размеры (мм)	1350 x 1050 x 1950
ИК-излучатели	Полноспектральные ИК-излучатели, 2 x 350 Вт (задняя стенка) Карбоновая панель, 1 x 220 Вт (задняя стенка) Карбоновая панель, 2 x 380 Вт (боковая стенка) Карбоновая панель, 1 x 350 Вт (под полком) Карбоновая панель, 1 x 75 Вт (пол)
Полная мощность	2105 Вт
Источник питания	230 В / 50 Гц
Прочие функции	Встроенная панель управления Музыка (FM-радио/USB/Bluetooth) Светодиодная многоцветная подсветка

ET: Tehnilised andmed

Mudel	SGS1310
Mõõdud (mm)	1350 x 1050 x 1950
Infrapunakiirguriid	2 x 350 W täisspektriga kiirguriid (selg) 1 x 220 W Carbon paneel (selg) 2 x 380 W Carbon paneel (külg) 1 x 350 W Carbon paneel (sääred) 1 x 75 W Carbon paneel (põrand)
Koguvõimsus	2105 W
Elektritoide	230V / 50Hz
Muud funktsioonid	Sisseehitatud juhtpaneel Muusika (FM/USB/BT) RGB LED valgustus

FR: Données Techniques

Modèle	SGS1310
Dimensions (mm)	1350 x 1050 x 1950
Radiateurs IR	2 x 350 W Radiateur spectre complet (noir) 1 x 220 W Panneau en carbone (noir) 2 x 380 W Panneau en carbone (côté) 1 x 350 W Panneau en carbone (mollets) 1 x 75 W Panneaux en carbone (sols)
Puissance totale	2105 W
Alimentation du courant	230V / 50Hz
Autres fonctionnalités	Panneau de commande intégré Musique (FM/USB/BT) Éclairage LED RVB

FI	ASENNUSOHJEET
SV	MONTERINGSINSTRUKTIONER
EN	INSTALLATION INSTRUCTIONS
DE	INSTALLATIONSANLEITUNG
RU	ИНСТРУКЦИЯ ПО СБОРКЕ И УСТАНОВКЕ
ET	PAIGALDUSJUHISED
FR	GUIDE D'INSTALLATION

FI: Ennen asennusta

1. Ota kaikki tuotteen osat esille. Varmista, että seinäpaneelit ovat oikea puoli ylöspäin niin, että valmiiksi asennetut virtajohdot tulevat esiin seinäpaneelin yläosasta.
2. Tarkista kaikki osat näkyvien vaurioiden varalta ennen laitteen asennusta ja käyttöä. Älä käytä vaurioituneita osia.
3. Valitse paikka pistorasiaan ulottuvilta ja varmista, että ovi pääsee aukeamaan esteettä.
4. Valitse tuotteen sijainti niin, että paikka on suojattuna roiskevedeltä. Tuote on pystytettävä tasaiselle alustalle ja vähintään 5 cm:n etäisyydelle seinästä.

SV: Monteringsförberedelser

1. Lägg ut alla komponenter. Säkerställ att väggpanelerna ligger med rätt sida uppåt genom att kontrollera att de förinstallerade strömkablarna kommer ut från väggpanelens överdel.
2. Kontrollera komponenterna för synliga skador innan du påbörjar monteringen eller använder enheten. Använd inte skadade delar.
3. Välj en plats i närheten av ett eluttag och var uppmärksam på dörrns orientering och att ingenting blockerar den.
4. Kabinen får inte placeras så att vatten kan skvätta på den. Den måste stå på en plan yta minst 5 cm från väggen.

EN: Installation preparation

1. Lay out all the components. Make sure wall panels are right-side-up by verifying that the pre-positioned power cords emerge from your sauna at the top.
2. Check the components for visible damage before installing and using the device. Do not use a damaged part.
3. Select a location within reach of a power outlet and pay attention to the orientation of the door to make sure nothing will block it.
4. The location of the cabin must be protected from splashing water. The cabin must be erected on a level surface and a distance of at least 5 cm from the wall must be maintained.

DE: Vorbereitung der Installation

1. Legen Sie alle Komponenten bereit. Stellen Sie sicher, dass die Wandpaneele mit der richtigen Seite nach oben zeigen, indem Sie sicherstellen, dass die vorpositionierten Netzkabel oben aus Ihrer Sauna hervortreten.
2. Überprüfen Sie die Komponente auf sichtbare Schäden, bevor Sie das Gerät installieren und verwenden. Verwenden Sie kein beschädigtes Teil.
3. Wählen Sie einen Ort in Reichweite einer Steckdose und achten Sie auf die Ausrichtung der Tür, um sicherzustellen, dass sie nicht blockiert wird.
4. Der Standort der Kabine muss vor Spritzwasser geschützt sein. Die Kabine muss auf einer ebenen Fläche aufgestellt werden und zur Wand muss ein Abstand von mindestens 5 cm eingehalten werden.

RU: Подготовка к сборке и установке

1. Разложите все элементы конструкции. Убедитесь, что настенные панели расположены правильной стороной вверх, проверив, что их провода питания выходят кверху.
2. Перед сборкой и началом использования сауны проверьте элементы конструкции сауны на наличие видимых повреждений. Если элемент конструкции сауны поврежден, не устанавливайте его.
3. Для проведения сборки сауны выберите место в пределах досягаемости электрической розетки. Обратите особое внимание на расположение двери сауны и убедитесь, что ничто не блокирует её работу.
4. Место установки сауны должно быть защищено от попадания водяных брызг. Сауна должна устанавливаться на ровном месте на расстоянии не менее 5 см от стен помещения.

ET: Paigalduse ettevalmistamine

1. Seadke kõik komponendid kasutusvalmis. Veenduge, et seinapaneelid oleks õiget pidi. Selleks kontrollige, et tehases paigaldatud toitejuhtmed tuleks välja sauna ülaosast.
2. Enne paigaldamist ja kasutamist veenduge, et komponentidel ei esine silmnähtavaid kahjustusi. Ärge kasutage kahjustatud komponente.
3. Valige asukoht, kus on võimalik kasutada pistikupesaja veenduge, et ukse avanemise suund seda ei blokeeri.
4. Sauna asukoht peab olema kaitstud veepritsmete eest. Saun tuleb paigaldada tasasele pinnale ja seinast vähemalt 5 cm kaugusele.

FR: Préparation à l'installation

1. Posez tous les composants à plat. Assurez-vous que les panneaux muraux sont posés à l'endroit. Pour ce faire, vérifiez que les cordons d'alimentation prépositionnés ressortent bel et bien en haut du sauna.
2. Vérifiez si les composants sont en bon état avant d'installer et d'utiliser l'appareil. N'utilisez aucun composant endommagé.
3. Choisissez un emplacement à portée d'une prise et assurez-vous que rien ne bloquera la porte.
4. La cabine doit être située à l'abri des éclaboussures. Elle doit être montée sur un sol plat et doit être placée à au moins 5 cm des murs.

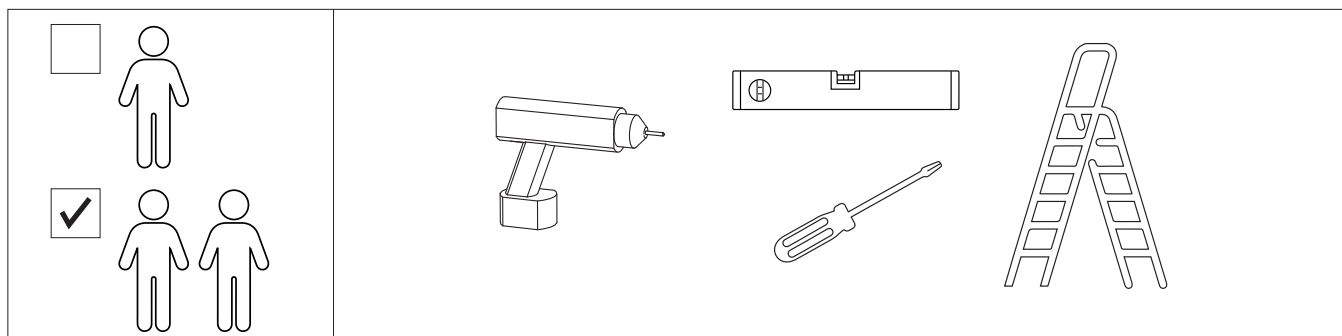

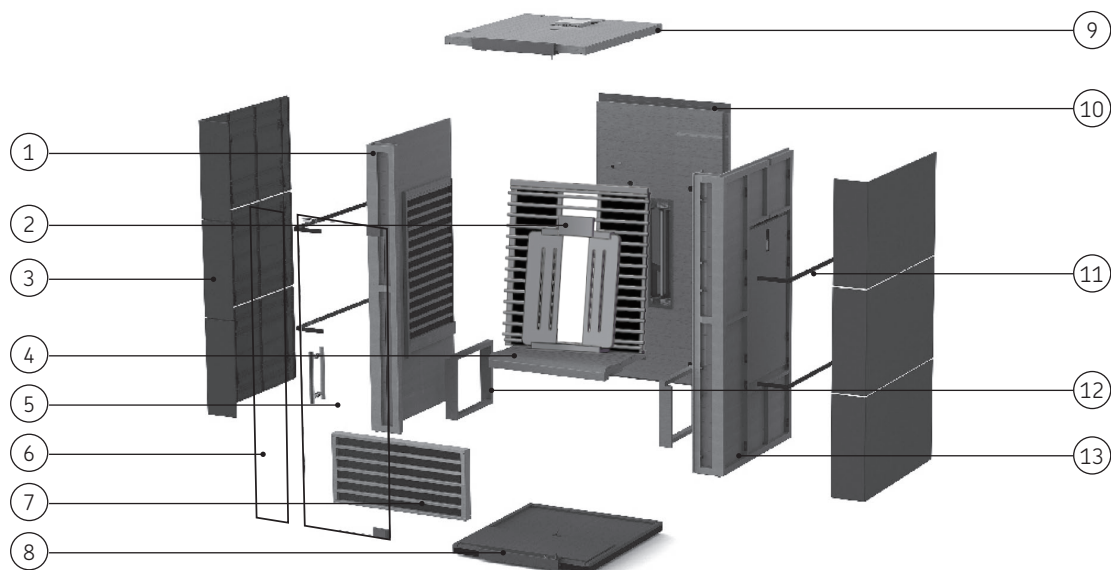

FI: Rakenne

1. Vasen seinäpaneeli	5. Lasiovi	9. Kattopaneeli	13. Oikea seinäpaneeli
2. Selkänoja	6. Lasipaneeli	10. Takaseinäpaneeli	
3. Peitelevy x 6	7. Penkin etupaneeli	11. Koristelista	
4. Penkki	8. Lattiapaneeli	12. Penkin kannatin	

SV: Struktur

1. Vänster panel	5. Glasdörr	9. Takpanel	13. Höger panel
2. Ryggstöd	6. Sidoglaspanel	10. Bakpanel	
3. 6 st. yttre dekorationsbrädor	7. Lavpanel	11. Yttre trim	
4. Lave	8. Golvpanel	12. Lavstöd	

EN: Structure

1. Left panel	5. Glass door	9. Roof panel	13. Right panel
2. Backrest	6. Side glass panel	10. Back panel	
3. Outer decorating board x 6	7. Bench panel	11. Outer waist trim	
4. Bench	8. Floor panel	12. Bench support	

DE: Struktur

1. Linkes Paneel	5. Glastür	9. Dachpaneel	13. Rechtes Paneel
2. Rücklehne	6. Seitliches Glaspanel	10. Rückpaneel	
3. Äußeres Dekorationsbrett x 6	7. Bankpaneel	11. Äußerer Lendenbesatz	
4. Bank	8. Bodenpaneel	12. Bankunterstützung	

RU: Конструкция

1. Левая панель	5. Стеклопанель	9. Кровельная панель	13. Правая панель
2. Спинка	6. Боковая стеклянная панель	10. Задняя панель	
3. Наружная декоративная панель x 6	7. Панель полка	11. Наружный уголок	
4. Полок	8. Напольная панель	12. Стойка полка	

ET: Konstruksioon

1. Vasakpoolne paneel	5. Klaasuks	9. Katusepaneel	13. Parempoolne paneel
2. Seljatugi	6. Külmine klaaspaneel	10. Tagapaneel	
3. Dekoratiivne välimine laud x 6	7. Pingipaneel	11. Välimine keskkohta liist	
4. Pank	8. Põrandapaneel	12. Pingi tugi	

FR: Structure

1. Panneau gauche	5. Porte en verre	9. Panneau de toiture	13. Panneau droit
2. Dossier	6. Panneau de verre latéral	10. Panneau arrière	
3. Plaque décorative extérieure x 6	7. Panneau de banc	11. Garniture extérieure	
4. Banc	8. Panneau de sol	12. Support de banc	

1

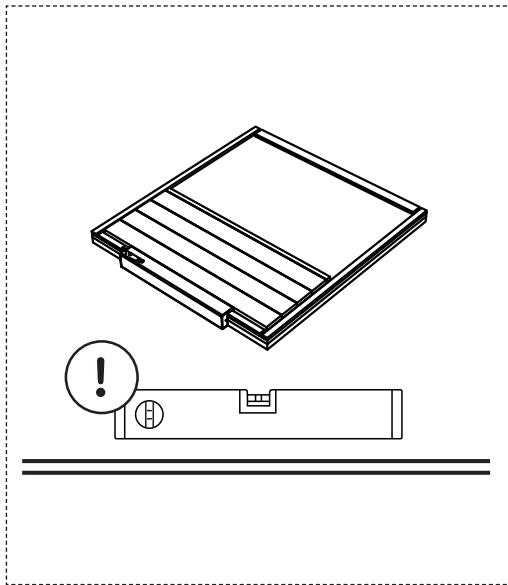

FI: Asennusprosessi

1. Aseta lattiapaneeli. Huomio! Aseta lattiapaneeli tasaiselle alustalle ja varmista, että harmaa oven alaosa on edessä. Valitse paikka pistorasian ulottuvilta ja varmista, että ovi pääsee aukeamaan esteettä. Älä siirrä tuotetta asennuksen jälkeen, jottei alla oleva lattia vahingoitu.

SV: Monteringsprocess

1. Montera golvpanelen. Obs! Placera golvpanelen på en plan yta och kontrollera att dörrkarmens gråa underdel är placerad framtill. Välj en plats i närheten av ett eluttag och var uppmärksam på dörrrens orientering och att ingenting blockerar den. Flytta inte din bastu efter montering för att undvika att skada ditt golv.

EN: Installation process

1. Install the floor panel. Note! Place the floor panel on a level surface, being sure the gray door footer is positioned in the front. Select a location within reach of a power outlet and pay attention to the orientation of the door to make sure nothing will block it. To avoid damaging your floor, do not move your sauna post-assembly.

DE: Installationsprozess

1. Installieren Sie das Bodenpaneel. Anmerkung! Legen Sie das Bodenpaneel auf eine ebene Fläche und achten Sie darauf, dass die graue Fußleiste der Tür vorne positioniert ist. Wählen Sie einen Ort in Reichweite einer Steckdose und achten Sie auf die Ausrichtung der Tür, um sicherzustellen, dass sie nicht blockiert wird. Bewegen Sie Ihre Sauna nach der Montage nicht, um eine Beschädigung Ihres Bodens zu vermeiden.

RU: Процесс сборки

1. Установка напольной панели. Примечание: Поместите напольную панель на ровную поверхность, убедившись, что серая нижняя дверная планка располагается спереди. Для проведения сборки сауны выберите место в пределах досягаемости электрической розетки. Обратите особое внимание на расположение двери сауны и убедитесь, что ничто не блокирует её работу. Чтобы не повредить напольное покрытие, не передвигайте сауну после сборки.

ET: Paigaldusprotsess

1. Paigaldage põrandapaneel. Märkus! Asetage põrandapaneel tasasele pinnale nii, et hall ukse lävi jääb ettepoole. Valige asukoht, kus on võimalik kasutada pistikupesaja veenduge, et ukse avanemise suund seda ei blokeeri. Põranda kahjustamise vältimiseks ärge muutke paigaldamise järel sauna asukohta.

FR: Processus d'installation

1. Installez le panneau de sol. Remarque : placez le panneau sur une surface plane, en vous assurant que le seuil gris est positionné vers l'avant. Choisissez un emplacement à portée d'une prise et assurez-vous que rien ne bloquera la porte. Ne déplacez pas le sauna après le montage, pour éviter d'abîmer vos sols.



FI: Asennusprosessi

2. Aseta takaseinä sekä vasen- ja oikea seinäpaneeli. Aseta takaseinä paikoilleen lattiapaneelin päälle varmistaen, että lämmittimien pistokkeet ovat infrapunahuoneen sisäpuolella ja virtajohto ulkopuolella. Pyydä avustajaa pitämään selkösä pystyssä ja aseta vasen seinäpaneeli (seinäpaneeli, jossa ohjauspaneeli) lattiapaneelille varmistaen, että se asettuu takaseinän päälle. Kiinnitä paneelit mukana toimitetuilla 5x50 kiinnikkeillä esiporattujen reikien kautta. Tee sama oikeanpuoleiselle paneelille. Kiinnitä yksi lämmittimen pistokkeista lattialämmityspaneeliin. Jätä toinen odottamaan, sitä käytetään istuimen lämmittimeen. (A = virtajohto, B = lämmittimen pistokkeet)

SV: Monteringsprocess

2. Montera bakpanel samt vänster och höger panel. Placera bakpanelen på golvpanelen och kontrollera att värmekontakterna sitter på insidan av bastun samt att bastuns elkabel sitter på utsidan. Låt en medhjälpare hålla bakpanelen upprätt, placera den vänstra panelen (den med styrpanelen) på golvpanelen och se till att den överlappar bakpanelen. Använd de medföljande 5x50 skruvarna och fäst den vänstra panelen vid den bakre med hjälp av de förborrade hålen. Gör samma sak för höger panel. Fäst en av värmekontakterna från bakpanelens bas till golvvärmepanelen. Lämna den andra, eftersom den kommer att användas till lavvärmaren. (A = Ström kabel, B = Värmekontakter)

EN: Installation process

2. Install the back, left and right panels. Place the back panel in place on the floor panel ensuring the heater plugs are on the inside of the sauna and the sauna power cord is on the outside. Having a helper hold the back section upright, place the left section (distinguished by the control panel) on the floor panel being sure it overlaps the back panel. Using the provided 5x50 fasteners, attach the left and back panel using the pre-drilled holes. Do the same for the right panel. Attach one of the heaters plugs from the base of the back panel to the floor-heating panel. Leave the other as it will be used for the bench heater. (A = Power cord, B = Heater plugs)

DE: Installationsprozess

2. Bringen Sie die hinteren, linken und rechten Paneele an. Platzieren Sie das Rückpaneel auf dem Bodenpaneel und stellen Sie sicher, dass sich die Heizstecker auf der Innenseite der Sauna und das Sauna-Netzkabel auf der Außenseite befinden. Lassen Sie einen Helfer das hintere Teil aufrecht halten, platzieren Sie das linke Teil (gekennzeichnet durch das Bedienfeld) auf dem Bodenpaneel und stellen Sie sicher, dass es das hintere Paneel überlappt. Befestigen Sie das linke und hintere Paneel mit den mitgelieferten 5x50-Befestigungselementen in den vorgebohrten Löchern. Machen Sie das gleiche für das rechte Paneel. Befestigen Sie einen der Heizungsstecker von der Basis des Rückpaneels am Fußbodenheizungspaneel. Belassen Sie das andere vorerst, da es für die Bankheizung verwendet wird. (A = Netzkabel, B = Heizungsstecker)

RU: Процесс сборки

2. Установка задней, левой и правой панелей сауны. Установите заднюю панель на заданное место на напольную панель. Убедитесь, что штепсели ИК-излучателей выходят внутрь сауны, а провод питания сауны находится снаружи. Попросите помощника удерживать заднюю секцию в вертикальном положении. Поместите левую секцию (ту, в которую встроена панель управления) на напольную панель, убедившись, что она стыкуется с задней панелью. Прикрепите левую и заднюю панели друг к другу с помощью прилагаемых шурупов 5x50, ввинчивая их в имеющиеся просверленные отверстия. Установите правую панель тем же способом, что и левую. Прикрепите один из штепселей ИК-излучателей на основании задней панели к нагревательной панели пола. Другие штепсели пока не подключайте, потому что они будут задействованы для ИК-излучателя полка. (A = провод питания, B = штепсели ИК-излучателя)

ET: Paigaldusprotsess

2. Paigaldage tagapaneel ning vasak- ja parempoolne paneel. Asetage tagapaneel oma kohale põrandapaneelil nii, et kütteseadme pistikud jääksid sissepoole ja sauna toitejuhe väljapoole sauna. Paluge abilisel tagapaneeli püsti hoida ja asetage vasakpoolne paneel (seda eristab juhtpaneel) põrandapaneelile nii, et see kattub tagapaneeliga. Kinnitage vasakpoolne ja tagapaneel kaasasolevate 5 x 50 kinnitusvahenditega, kasutades ettepuuritud auke. Korrake sama parempoolse paneeliga. Kinnitage üks tagapaneeli allserva kütteseadmete pistikutest põrandaküttepaneeli külge. Jätke teine ühendamata, sest see on mõeldud pingi kütteseadme jaoks. (A = toitejuhe, B = kütteseadme pistikud)

FR: Processus d'installation

2. Installez les panneaux arrière, gauche et droit. Installez le panneau arrière sur le panneau de sol, en vous assurant que les fiches de chauffage sont à l'intérieur du sauna et que le cordon d'alimentation du sauna est à l'extérieur. Faites-vous aider pour tenir le panneau arrière bien droit et installez le panneau gauche (reconnaisable à son panneau de commande) sur le panneau de sol, en vous assurant qu'il chevauche le panneau arrière. À l'aide des fixations en 5x50 fournies, fixez les panneaux arrière et gauche aux trous déjà percés. Répétez l'opération avec le panneau droit. Fixez l'une des fiches de chauffage à la base du panneau arrière au panneau de chauffage au sol. Laissez l'autre fiche pour plus tard, elle servira pour le chauffe-banc. (A = Cordon d'alimentation, B = Fiches de chauffage)

3



FI: Asennusprosessi

3. Asenna penkki. Aseta penkin etupaneeli paikoilleen ja liitä lämmityspaneeeli takapaneelista tulevaan jäljellä olevaan virtalähteeseen. Aseta penkin kannattimet paikoilleen ja kiinnitä ne takapaneeliin, penkin etupaneeliin ja lattiapaneelisiin mukana toimitetuilla puuruuveilla. Kiinnitä 90-asteen kulmaraudat etupaneeliin ja penkin kannattimiin. Aseta penkki paikoilleen ja työnnä se tasaisesti takaseinäpaneelia vasten. Huomaa: Penkkiosa ei tarvitse kiinnitystä, mutta voit halutessasi kiinnittää sen etupaneeliin penkin puurimojen välistä käyttämällä 3–4” ruuveja (ei sisälly toimitukseen).

SV: Monteringsprocess

3. Montera laven. Hitta och placera värmepanelen för lavens framsida och anslut den till den andra strömanslutningen som kommer från bakpanelen. Hitta, placera och fäst lavstöden i bakpanelen, lavens framsida och golvpanelerna med de medföljande träskruvarna. Fäst 90-gradersfästena vid lavens främre värmepanel och lavstöd. Lägg på övre laven och tryck in den så att den ligger jämnt mot bakpanelen. Obs! Övre laven behöver inte fästas, men om du vill kan du fästa den i lavens framsida med 3–4” skruvar (ingår inte) mellan lavskivorna.

EN: Installation process

3. Install the bench. Locate and position the front bench heating panel and connect it to the remaining power source coming from the back panel. Locate, position, and secure bench supports to the back, front bench, and floor panels using the provided wood screws. Secure the 90-degree brackets to the front bench heating panel and bench supports. Insert upper bench section and push it flush against the back panel. Note: The upper bench section does not need fastening, but if you wish you may secure it to the front bench underneath using 3–4” screws (not provided) in between the bench slats.

DE: Installationsprozess

3. Installieren der Bank. Lokalisieren und positionieren Sie das Heizpaneel der Vorderbank und schließen Sie es an die verbleibende Stromquelle an, die vom Rückpaneel kommt. Platzieren, positionieren und befestigen Sie die Bankstützen an der hinteren und vorderen Bank und dem Bodenpaneel mit den mitgelieferten Holzschrauben. Befestigen Sie die 90-Grad-Halterungen am vorderen Bankheizpaneel und an den Bankstützen. Setzen Sie den Bankoberteil ein und schieben sie ihn bündig an das Rückpaneel. Anmerkung: Der obere Bankabschnitt muss nicht befestigt werden, aber wenn Sie möchten, können Sie ihn mit 3–4 Zoll Schrauben (nicht im Lieferumfang enthalten) zwischen den Banklatten an der vorderen Bank darunter befestigen.

RU: Процесс сборки

3. Установка полка. Найдите и разместите ИК-излучатель, устанавливаемый под полком, и подключите его к свободной розетке в задней панели. Установите и прикрепите стойки полка к задней панели, переднему краю полка и напольной панели с помощью прилагаемых шурупов. Прикрепите прямоугольные скобы к нагревательной панели, расположенной на фронтальной части полка, и к стойкам полка. Вставьте верхнюю секцию полка и плотно состыкуйте её к задней панели. Примечание: Верхняя секция полка не требует отдельного крепления, но при желании её можно прикрепить к нижней передней секции полка с помощью 3–4-дюймовых шурупов (не входят в комплект), которые можно врезать между планками полка.

ET: Paigaldusprotsess

3. Paigaldage pink. Leidke ja asetage oma kohale pingi esiosa küttepaneel ning ühendage see tagapaneeli teise toitejuhtmega. Leidke, asetage paika ja kinnitage pingi toed kaasasolevate puidukruvidega tagaosa, pingi esiosa ja põrandapaneelidele. Kinnitage täisnurga all klambrid pingi esiosa küttepaneeli ja pingi tugede külge. Pingi ülaosa paigaldamiseks lükake see vastu tagapaneeli. Märkus! Pingi ülaosa kinnitamis ei vaja, kuid soovi korral võite selle kinnitada pingi esiosa külge 3–4-tolliste kruvidega (pole kaasas) pingi liistude vahelt.

FR: Processus d'installation

3. Installez le banc. Mettez en place le panneau de chauffage de la banquette avant et branchez-le à la source d'alimentation restante sortant du panneau arrière. Positionnez et fixez les supports de banc sur la banquette avant, arrière et sur les panneaux de sols à l'aide des vis en bois fournies. Fixez les supports à 90 degrés au panneau de chauffage de la banquette avant et aux supports de banc. Insérez la partie supérieure du banc et poussez-la tout contre le panneau arrière. Remarque : la partie supérieure du banc n'a pas besoin de fixations. Vous pouvez toutefois, si vous le désirez, la fixer à la banquette avant située en-dessous à l'aide de 3 ou 4 vis (non fournies) entre les lattes du banc.

4

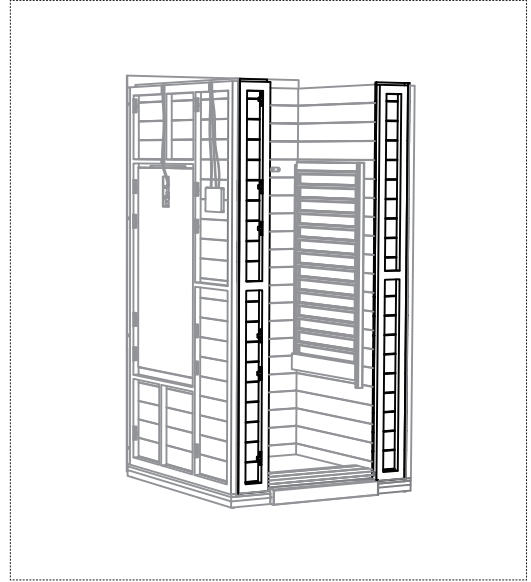

FI: Asennusprosessi

4. Kiinnitä etuosan seinäpaneelit. Aseta paneelit oikeille paikoilleen. Huomioi, kumpi paneeleista on tarkoitettu oikealle (R) ja kumpi vasemmalle (L). Aseta paneelit tasaisesti vastaavaa seinäpaneeliaan vasten ja kiinnitä ne 5x50 kiinnikkeillä esiporattujen reikien läpi.

SV: Monteringsprocess

4. Fäst frontpanelen. Hitta frontpanelerna och lägg märke till vilken av dem som är höger (R) panel och vilken som är vänster (L) panel. Montera genom att trycka in var och en av panelerna jämnt mot motsvarande sidopanel och fästa dem med 5x50 skruvar i de förborrade hålen.

EN: Installation process

4. Attach front panel. Locate the front panels noting which one is labelled for right and left. To install, push each one flush against its corresponding side panel and secure them using the 5x50 fasteners through the predrilled holes.

DE: Installationsprozess

4. Anbringen des Frontpaneels. Lokalisieren Sie die Frontpaneele und achten Sie darauf, welche für rechts und welche für links gekennzeichnet ist. Drücken Sie zur Installation jedes einzelne bündig gegen die entsprechende Seitenwand und befestigen Sie sie mit den 5x50-Befestigungselementen durch die vorgebohrten Löcher.

RU: Процесс сборки

4. Установка передних панелей сауны. Идентифицируйте передние панели, отметив, какая из них - правая, а какая - левая. Установите правую и левую панель на место, пристыковывая каждую из них к соответствующей боковой панели. Закрепите панели с помощью шурупов 5x50, ввинчивая их в имеющиеся просверленные отверстия.

ET: Paigaldusprotsess

4. Kinnitage esipaneel. Leidke esipaneelid ja otsige nende peal üles paremat ja vasakut poolt näitavad märgistused. Paigaldamiseks lükake kumbki esipaneel õige külgs-paneeli vastu ja kinnitage 5 x 50 kruvidega läbi ettepuuritud aukude.

FR: Processus d'installation

4. Fixez le panneau avant. Vérifiez lequel des panneaux avant est marqué pour s'installer à droite et lequel pour aller à gauche. Pour les installer, pousser chacun d'eux contre son panneau latéral correspondant et fixez-les à l'aide des fixations en 5x50 et des trous déjà percés.

5

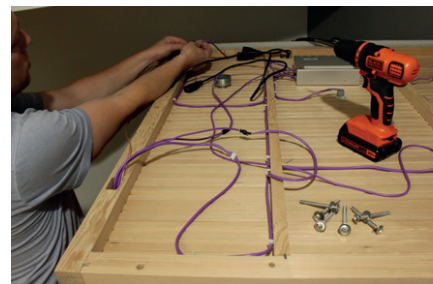

FI: Asennusprosessi

5. Aseta kattopaneeli. Aseta kattopaneeli saunan päälle suuntaamalla se siten, että ohjauskeskus on ylöspäin ja sijaitsee saunan takaosassa. Liitä lämmittimen pistokkeet ja ohjauspaneeli ohjauskeskukseen. Kiinnitä katto seiniin 5x70 aluslevyllisillä kiinnikkeillä esiporattujen reikien läpi. **HUOMAUTUS! Älä kytke ohjauskeskusta vielä pistorasiaan.**

SV: Monteringsprocess

5. Montera takpanelen. Lägg takpanelen ovanpå bastun, placera den så att strömförsörjningsenheten är vänd uppåt och sitter på baksidan av bastun. Anslut värmekontakterna och styrpanelen till strömförsörjningsenheten. Fäst taket i väggarna med 5x70 skruvar med brickor i de förborrade hålen. **OBS! Anslut inte strömförsörjningsenheten till vägguttaget ännu.**

EN: Installation process

5. Install ceiling panel. Lay ceiling panel on top of the sauna, orienting it so that the power unit is facing up and located at the back of the sauna. Connect the heater plugs and user panel to the power unit. Attach the ceiling to the walls using the 5x70 fasteners with washers through the pre-drilled holes. **NOTE! Do not connect the power unit to the wall outlet yet.**

DE: Installationsprozess

5. Montieren des Deckenpaneels. Legen Sie das Deckenpaneel auf die Sauna und richten Sie es so aus, dass das Netzteil nach oben zeigt und sich an der Rückseite der Sauna befindet. Schließen Sie die Heizungsstecker und das Bedienfeld an das Netzteil an. Befestigen Sie die Decke mit den 5x70 Befestigungselementen mit Unterlegscheiben durch die vorgebohrten Löcher an den Wänden. **ANMERKUNG! Schließen Sie das Netzteil noch nicht an die Steckdose an.**

RU: Процесс сборки

5. Установите потолочную панель. Поместите потолочную панель сверху сауны, ориентируя ее так, чтобы блок питания был направлен вверх и наружу, и располагался в задней части сауны. Подключите штепсели ИК-излучателей и панель управления к блоку питания. Прикрепите потолочную панель к вертикальным панелям с помощью шурупов 5x70 с шайбами, ввинчивая их в предварительно просверленные отверстия. **ПРИМЕЧАНИЕ: Пока не подключайте блок питания к электророзетке.**

ET: Paigaldusprotsess

5. Paigaldage laepaneel. Asetage laepaneel sauna peale nii, et kontaktorkarp jääks ülespoole ja asuks sauna tagaosas. Ühendage kütteseadme pistikud ja kasutajapaneel kontaktorkarbiga. Kinnitage laepaneel 5 x 70 kruvide ja seibidega läbi ettepuuritud aukude seinte külge. **MÄRKUS! Ärge kontaktorkarpi veel seinakontakti ühendage.**

FR: Processus d'installation

5. Installez le panneau de toiture. Placez le panneau de plafond au-dessus du sauna, en l'orientant de sorte que le bloc d'alimentation aille vers le haut et qu'il soit positionné à l'arrière du sauna. Branchez les fiches de chauffage et le panneau d'utilisateur au bloc d'alimentation. Fixez le plafond aux murs à l'aide des fixations en 5x70 à rondelles et des trous déjà percés. **REMARQUE : ne branchez pas encore le bloc d'alimentation à la prise murale.**

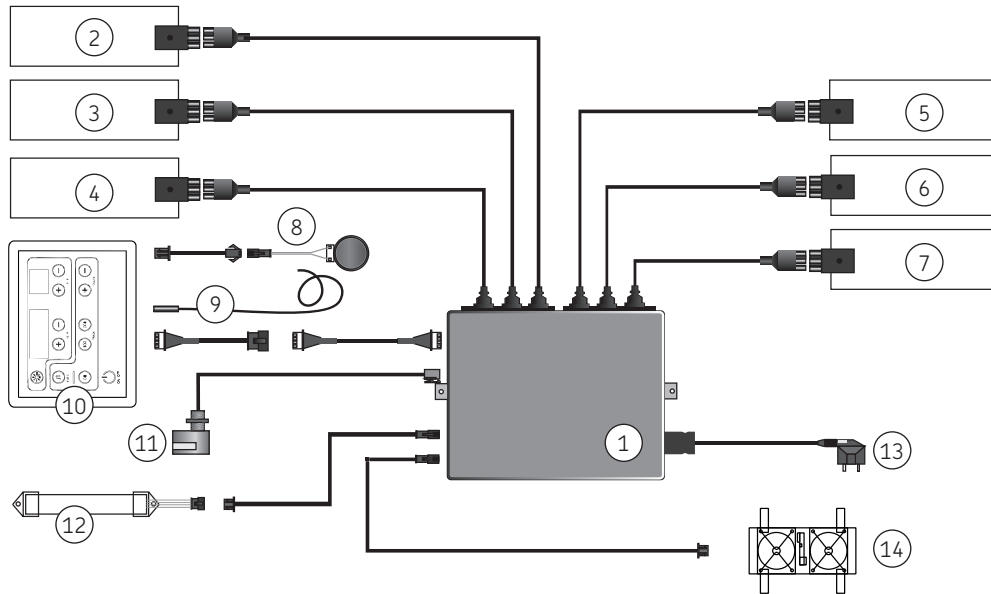

FI: Sähkölaitteiden kytkennät

1. Ohjauskeskus	5. Lämmityselementti	9. FM antenni	13. Virtajohto
2. Lämmityselementti	6. Lämmityselementti	10. Ohjauspaneeli	14. Tuuletin
3. Lämmityselementti	7. Lämmityselementti	11. Lämpötila-anturi	
4. Lämmityselementti	8. Kaiutin x 2	12. RGB LED valonauha	

SV: Installation av de elektriska delarna

1. Elläda	5. Värmeelement	9. FM-antenn	13. Elkabel
2. Värmeelement	6. Värmeelement	10. Kontrollpanel	14. Ventilation
3. Värmeelement	7. Värmeelement	11. Temperatursensor	
4. Värmeelement	8. Högtalare (2 st.)	12. RGB LED-remsa	

EN: Installation of the Electronic Parts

1. Power box	5. Heating element	9. FM antenna	13. Power cord
2. Heating element	6. Heating element	10. Control panel	14. Vent fan
3. Heating element	7. Heating element	11. Temperature sensor	
4. Heating element	8. Speaker x 2	12. RGB LED strip	

DE: Installation der elektronischen Teile

1. Power-Box	5. Heizelement	9. FM-Antenne	13. Netzkabel
2. Heizelement	6. Heizelement	10. Steuereinheit	14. Lüfter
3. Heizelement	7. Heizelement	11. Temperatursensor	
4. Heizelement	8. Lautsprecher x 2	12. RGB-LED-Streifen	

RU: Монтаж электрических компонентов

1. Блок питания	5. ИК-излучатель	9. FM-антенна	13. Провод питания
2. ИК-излучатель	6. ИК-излучатель	10. Панель управления	14. Вентилятор
3. ИК-излучатель	7. ИК-излучатель	11. Датчик температуры	
4. ИК-излучатель	8. Динамик x 2	12. Многоцветная светодиодная лента	

ET: Elektrooniliste osade paigaldamine

1. Toitekarp	5. Kütteelement	9. FM antenn	13. Toitejuhe
2. Kütteelement	6. Kütteelement	10. Juhtpaneel	14. Ventilatori tiivik
3. Kütteelement	7. Kütteelement	11. Temperatuuriandur	
4. Kütteelement	8. Kõlar x 2	12. RGB LED riba	

FR: Installation des composants électroniques

1. Boîte d'alimentation	5. Résistance	9. Antenne FM	13. Cordon d'alimentation
2. Résistance	6. Résistance	10. Panneau de commande	14. Ventilateur d'aération
3. Résistance	7. Résistance	11. Capteur de température	
4. Résistance	8. Enceintes x 2	12. Bande LED RVB	

6

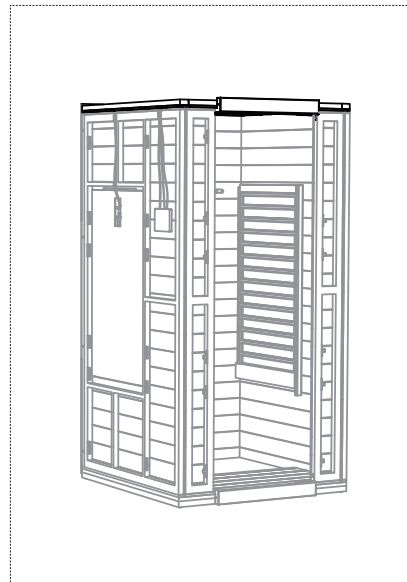

FI: Asennusprosessi

6. Asenna oven yläosa ja pölysuoja. Asenna oven yläosa kattopaneeliin kahdella 5x50 kiinnikkeellä esiporattujen reikien läpi. Aseta pölysuoja katon yläpuolelle varmistaen, että kaikki johdot ovat paneelin alla radioantenna lukuun ottamatta. Aseta antenni pölysuojan päälle. Kiinnitä pölysuoja kattopaneeliin ruuveilla.

SV: Monteringsprocess

6. Montera dörrens överdel och dammpanelen. Montera dörrens överdel på takpanelen med två 5x50 skruvar i de förborrade hålen. Placera dammpanelen över taket, och se till att alla kablar förutom radioantennen är under panelen. Antennen lägger du ovanpå dammpanelen. Fäst dammpanelen i takpanelen med de medföljande skruvarna.

EN: Installation process

6. Install the header and dust panel. Install the header to the ceiling panel using two 5x50 fasteners through the pre-drilled holes. Position the dust panel over top of the ceiling, being sure all wiring is underneath the panel except for the radio antenna, laying it on top of the dust panel. Fasten the dust panel to the ceiling panel with screws.

DE: Installationsprozess

6. Installieren Sie die Kopfleiste und das Staubpaneel. Installieren Sie die Kopfleiste am Deckenpaneel mit zwei 5 x 50 Befestigungselementen durch die vorgebohrten Löcher. Positionieren Sie das Staubpaneel über der Decke und achten Sie darauf, dass sich alle Kabel mit Ausnahme der Funkantenne unter der Decke auf dem Staubpaneel liegend befinden. Mit den Schrauben des Staubpaneels am Deckenpaneel befestigen.

RU: Процесс сборки

6. Установка верхней планки и пылезащитной панели. Соедините верхнюю планку с потолочной панелью с помощью 2 шурупов 5x50, ввинчивая их в предварительно просверленные отверстия. Поместите пылезащитную панель на потолочную панель, убедившись, что вся проводка находится под панелью, за исключением радиоантенны, положив ее поверх пылезащитной панели. Прикрепите пылезащитную панель к потолочной панели шурупами для пылезащитной панели.

ET: Paigaldusprotsess

6. Paigaldage raami ülaosa ja tolmukaitse. Kinnitage raami ülaosa läbi ettepuuritud aukude laepaneelile, kasutades kahte 5 x 50 kruvi. Asetage tolmukaitse oma kohale laepaneeli peal ja veenduge, et kogu juhtmestik oleks paneeli all, välja arvatud raadioantenn, mis tuleb asetada tolmukaitse peale. Kinnitage tolmukaitse kruvide abil laepaneeli külge.

FR: Processus d'installation

6. Installez le linteau et le panneau anti-poussière. Installez le linteau au panneau de plafond à l'aide des fixations en 5x50 et des trous déjà percés. Placez le panneau anti-poussière par-dessus le plafond et assurez-vous que l'entièreté du câblage soit sous le panneau, à l'exception de l'antenne radio qui, elle, doit être placée sur le dessus. Fixez le tout au panneau de plafond à l'aide des vis du panneau anti-poussière.

7



FI: Asennusprosessi

7. Aseta lasipaneeli, kumitiivisteet valinnaisesti. Liu'uta lasi ylä- ja alalistan uriin. Mukana toimitettujen valinnaisten tiivisteiden tarkoitus on pehmustaa lasia sen asetuessa uriin. Aseta tiivisteet ylä- ja alalistan uriin ja työnnä lasi paikoilleen.

SV: Monteringsprocess

7. Montera sidofönstret med valfria gummipackningar. Skjut in fönstret i spåren på dörrkarmens över- och underdel. Valfria packningar medföljer för att stödja fönstret när det sitter i spåren. Placera packningarna i spåren på dörrkarmens över- och underdel och skjut in fönstret i spåren.

EN: Installation process

7. Install the side window, rubber gaskets are optional. Slide the window into the grooves of the header and footer. Optional gaskets have been provided to cushion the window as it sits in the grooves. Fit gaskets into the grooves of the header and footer and slide the window into the gaskets.

DE: Installationsprozess

7. Installieren Sie das Seitenfenster mit optionalen Gummidichtungen. Schieben Sie das Fenster in die Nuten der Kopf- und Fußleiste. Es wurden optionale Dichtungen wurden bereitgestellt, um das Fenster abzufedern, wenn es in den Nuten sitzt. Setzen Sie die Dichtungen in die Nuten der Kopf- und Fußleiste ein, schieben Sie danach das Fenster in die Dichtungen.

RU: Процесс сборки

7. Установите боковое стекло с резиновыми прокладками (резиновые прокладки использовать необязательно). Вставьте стекло в паз верхней и нижней планки. Дополнительные прокладки предназначены для амортизации стекла, установленного в пазах планок. Вставьте резиновые прокладки в пазы верхней и нижней планки и вставьте стекло в резиновые прокладки.

ET: Paigaldusprotsess

7. Paigaldage küljeaken ja soovi korral sellele kummitihendid. Libistage aken raami üla- ja alaosa soontesse. Akna paigaldussoonte tihendamiseks on kaasas tihendid. Paigaldage tihendid raami üla- ja alaosa soontesse ning libistage aken tihendite vahele.

FR: Processus d'installation

7. Installez la vitre latérale avec les joints de caoutchouc en option. Faites glisser la vitre dans les rainures du seuil et du linteau. Des joints ont été fournis en option pour soutenir la fenêtre à l'intérieur des rainures. Placez les joints dans la rainure du seuil et du linteau, puis faites glisser la vitre sur les joints.

8

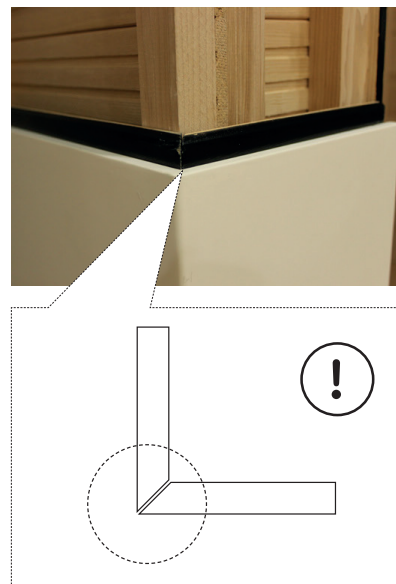

FI: Asennusprosessi

8. Asenna peitelevyt. Huomioi peitelevyn sisäpuolella ja infrapunahuoneen seinissä olevat kiinnikehampaat ja aseta peitelevy niin, että kiinnikehampaat ovat seinän kiinnikehampaiden yläpuolella. Paina levyn etu- ja sivuosia ja liu'uta alas paikoilleen. Huom: Kaikki hampaat eivät välttämättä tartu kiinni. Jos peitelevy on tukevasti seinää vasten, liitântä riittää. Aseta mustat koristelistat ulkopaneelin reunan taakse.

SV: Monteringsprocess

8. Montera ytterpanelerna. Panelen ska placeras med tänderna inåt och flera centimeter ovanför tänderna på bastun. Tryck in både front- och sidodelarna och skjut nedåt tills de hamnar på plats. Obs! Alla tänder kanske inte fäster. Om ytterpanelen sitter säkert mot bastun är fästet tillräckligt. Fäst trim bakom läppen på ytterpanelerna.

EN: Installation process

8. Install exterior panels. Position the teeth on the inside of the panel several inches above the teeth on the sauna. Applying pressure to both the front and side sections, firmly slide down into place. Note: All teeth may not catch. If the exterior panel sits securely against the sauna the connection will be sufficient. Position pieces of trim behind the lip of the exterior panels.

DE: Installationsprozess

8. Montieren der Außenverkleidungen. Positionieren Sie die Zinken auf der Innenseite des Paneels mehrere Zentimeter über den Zinken der Sauna. Drücken Sie sowohl auf die Vorder- als auch auf die Seitenteile und schieben Sie sie fest nach unten an ihren Platz. Anmerkung: Es greifen möglicherweise nicht alle Zinken. Wenn die Außenverkleidung fest an der Sauna anliegt, ist die Verbindung ausreichend. Positionieren Sie Verkleidungsteile hinter dem Rand der Außenverkleidungen.

RU: Процесс сборки

8. Установка наружных панелей. Расположите соединительные выступы на внутренней стороне корпусной панели на несколько сантиметров выше соответствующих выступов на панелях сауны. Опуская корпусную панель и тем самым обеспечивая зацеп соединительных выступов, зафиксируйте панель в крайнем нижнем положении, надавливая как на переднюю, так и на боковую секцию корпусной панели. Примечание: Не все выступы могут зацепиться друг за друга. Если корпусная панель надёжно зафиксирована, то при установке необязательно добиваться соединения всех выступов панелей. Расположите детали отделки за краями внешних панелей.

ET: Paigaldusprotsess

8. Paigaldage välispaneelid. Leidke asend, kus paneeli siseküljel olevad hambad jäävad sauna hammastest mõni toll kõrgemale. Avaldades esi- ja külgosale survet, libistage paneel kindlalt alla oma kohale. Märkus! Kõik hambad ei pruugi kinni jääda. Kui välispaneel on kindlalt vastu sauna kinni, on ühendus piisav. Asetage viimistlusliistud välispaneelide serva taha.

FR: Processus d'installation

8. Installez les panneaux extérieurs. Placez les dents intérieures du panneau à quelques centimètres au-dessus des dents du sauna. Tout en appuyant sur les panneaux avant et latéraux, faites glisser fermement les panneaux à leur place. Remarque : les dents ne s'emboîteront peut-être pas toutes. Si le panneau extérieur est posé solidement contre le sauna, ce sera suffisant. Placez les pièces de garniture derrière la lèvre des panneaux extérieurs.

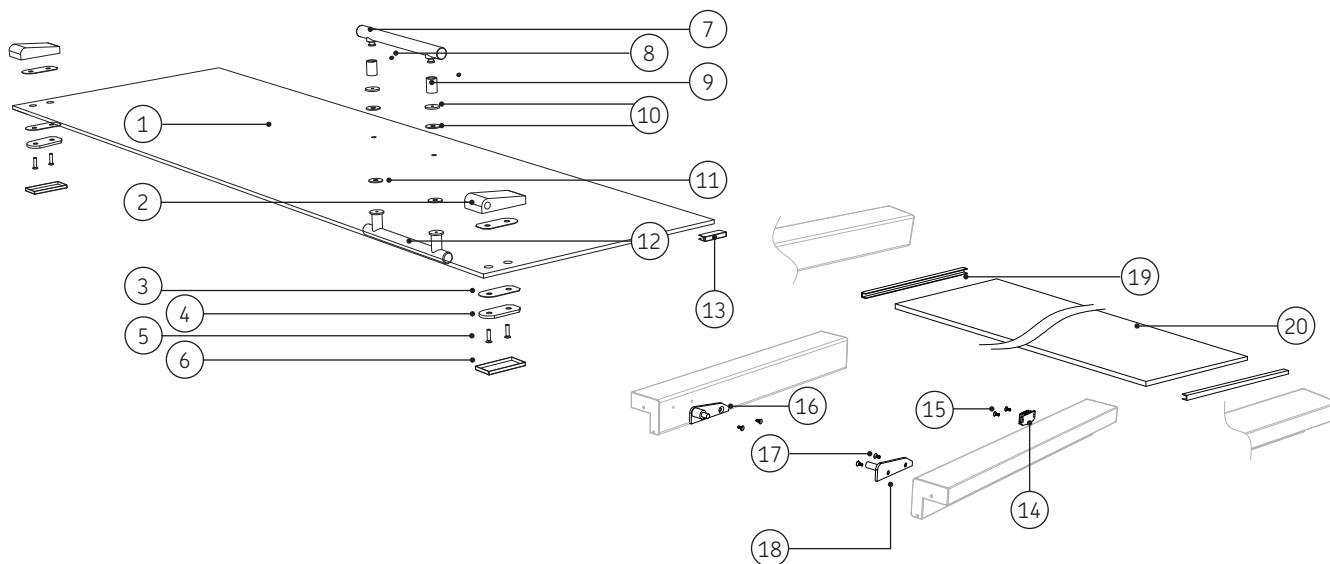

FI: Lasioven ja metalliosien asennus

1. Lasi x1	6. Saranan peitelevy x2	11. Kumityynynt x4	16. Ylempi sarananivel x1
2. Alumiinisaranat x2	7. Metallikahva, ulkopuoli x1	12. Puinen kahva, sisäpuoli x1	17. Pultit x4
3. Kumipehmusteet x4	8. Pultit x2	13. Oven magneettilevy x1	18. Alempi sarananivel x1
4. Metallilevy (sarana) x2	9. Metalliosat (kahva) x2	14. Oven magneetti x1	19. V2000 kumilista x2
5. Pultit x4	10. Metallityyny x2	15. Pultit x2	20. V2000 sivulasi x1

SV: Montering av glassdörr och järnvaror

1. Glas x1	6. Bakre lock x2	11. Gummikuddar x4	16. Övre gångjärnsplatta x1
2. Aluminiumgångjärn x2	7. Utvändigt metallhandtag x1	12. Invändigt trähandtag x1	17. Bultar x4
3. Gummikuddar x4	8. Bultar x2	13. Dörrklämma x1	18. Nedre gångjärnsplatta x1
4. Plattor x2	9. Metalldelar x2	14. Dörrmagnet x1	19. V2000 gummilister x2
5. Bultar x4	10. Metallkuddar x2	15. Bultar x2	20. V2000 fönsterglas x1

EN: Installation of the Glass Door and Ironware

1. Glass x1	6. Rear Cover x2	11. Rubber cushion x4	16. Upper Hinge Plate x1
2. Aluminium hinges x2	7. Exterior metal handle x1	12. Interior wood handle x1	17. Bolt x4
3. Rubber cushion x4	8. Bolt x2	13. Door Clip x1	18. Lower hinge plate x1
4. Pallet x2	9. Metal Parts x2	14. Door magnet x1	19. V2000 rubber strip x2
5. Bolt x4	10. Metal cushion x2	15. Bolt x2	20. V2000 window glass x1

DE: Installation der Glastür und der Eisenteile

1. Glas x1	6. Hintere Abdeckung x2	11. Gummikissen x4	16. Obere Scharnierplatte x1
2. Aluminiumscharniere x2	7. Äußerer Metallgriff x1	12. Innerer Holzgriff x1	17. Schraube x4
3. Gummikissen x4	8. Schraube x2	13. Türclip x1	18. Untere Scharnierplatte x1
4. Pritsche x2	9. Metallteile x2	14. Türmagnet x1	19. V2000 Gummistreifen x2
5. Schraube x4	10. Metallkissen x2	15. Schraube x2	20. V2000 Fensterglas x1

RU: Установка стеклянной двери и скобяных изделий

1. Стекло x1	7. Наружная дверная ручка, металлическая x1	12. Внутренняя дверная ручка, деревянная x1	17. Болт x4
2. Алюминиевые петли x2	8. Болт x2	13. Дверной зажим x1	18. Крыло нижней петли x1
3. Резиновая прокладка x4	9. Металлические детали x2	14. Дверной магнит x1	19. Резиновая лента V2000 x2
4. Прокладка x2	10. Металлическая прокладка x2	15. Болт x2	20. V2000 стекло окна кабины x1
5. Болт x4	11. Резиновая прокладка x4	16. Крыло верхней петли x1	
6. Задняя крышка x2			

ET: Klaasukse ja metallosade paigaldamine

1. Klaas x1	6. Tagumine kate x 2	11. Kummist vooderdus x 4	16. Ülemise hinge alusplaat x 1
2. Alumiiniumist hinged x 2	7. Välimine metallist käepide x 1	12. Sisemine puidust käepide x 1	17. Polt x 4
3. Kummist vooderdus x 4	8. Polt x 2	13. Ukseklamber x 1	18. Alumise hinge alusplaat x 1
4. Platvorm x 2	9. Metallosad x 2	14. Uksemagnet x 1	19. V2000 kummiriba x 2
5. Polt x 4	10. Metallist vooderdus x 2	15. Polt x 2	20. V2000 aknaklaas x 1

FR: Installation de la porte de verre et de la ferronnerie

1. Vitre x1	6. Protection arrière x2	11. Coussin de caoutchouc x4	16. Plaque de charnière supérieure x1
2. Charnières en aluminium x2	7. Poignée extérieure en métal x1	12. Poignée intérieure en bois x1	17. Boulon x4
3. Coussin de caoutchouc x4	8. Boulon x2	13. Bride de porte x1	18. Plaque de charnière inférieure x1
4. Palette x2	9. Pièces métalliques x2	14. Aimant de porte x1	19. Bande caoutchouc V2000 x2
5. Boulon x4	10. Coussin en métal x2	15. Boulon x2	20. Vitre V2000 x1

9



10

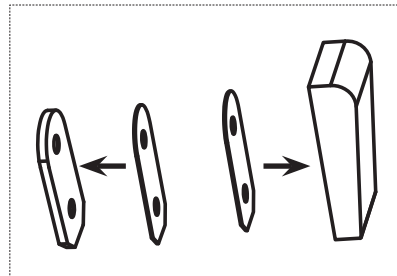
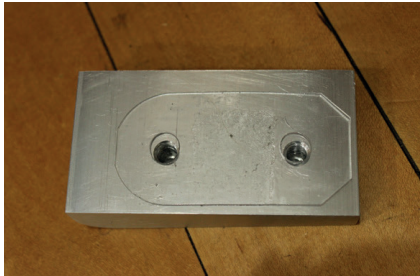

FI: Asennusprosessi

9. Asenna ovi. Kiinnitä oven nivelet ovenkarmin ylä- ja alaosaan. Varmista, että pykälletty tappi on karmin alaosassa. Asenna sitten magneettinen ovenrajoitin ovenkarmin yläosaan.

10. Asenna läpinäkyvä kumityyny. Aseta kirjas kumityyny kaikkien neljän saranaosan tasaiselle puolelle. Varmista, että kumityynyn reiät ovat linjassa saranaosien reikiä kanssa.

SV: Monteringsprocess

9. Montera dörren. Fäst dörrtapparna ordentligt i dörrkarmens över- och underdel. Säkerställ att den räfflade tappan fästs i underdelen. Montera därefter det magnetiska dörrstoppet på överdelen.

10. Placera den genomskinliga gummipackningen. Placera den genomskinliga gummipackningen på den plana sidan av de fyra gångjärnskomponenterna. Se till att packningens hål är i linje med bulthålen.

EN: Installation process

9. Install the door. Securely fasten the door pivots to the header and footer, being sure the ridged pivot is on the footer. Then install the magnetic doorstop to the header.

10. Place the clear rubber gasket. Place the clear rubber gasket onto the flat side of all four hinge components. Make sure the holes of the gasket line up with the holes for the bolts.

DE: Installationsprozess

9. Installieren Sie die Tür. Befestigen Sie die Türzapfen sicher an der Kopf- und Fußleiste und achten Sie darauf, dass sich der gerippte Zapfen auf der Fußleiste befindet. Installieren Sie dann den magnetischen Türstopper an der Kopfleiste.

10. Setzen Sie die durchsichtige Gummidichtung ein. Legen Sie die durchsichtige Gummidichtung auf die flache Seite aller vier Scharnierkomponenten. Stellen Sie sicher, dass die Löcher der Dichtung mit den Löchern für die Schrauben übereinstimmen.

RU: Процесс сборки

9. Установка двери. Надёжно прикрепите шарниры дверей к верхней и нижней планке. Убедитесь, что усиленный дверной шарнир прикреплен к нижней планке. Затем прикрепите магнитный дверной упор к верхней планке.

10. Установка прозрачной резиновой прокладки. Поместите по одной прозрачной резиновой прокладке на плоскую сторону каждой из четырёх деталей петли. Убедитесь, что прорезы резиновой прокладки совпадают с прорезами для болтов.

ET: Paigaldusprotsess

9. Paigaldage uks. Kinnitage ukse pöördemehhanismid kindlalt raami üla- ja alaosa külge, veendudes, et kõrgendusega pöördemehhanism jääb allapoole. Seejärel paigaldage raami ülaosa külge magnetiline ukseulgur.

10. Paigaldage läbipaistev kummitihend. Asetage läbipaistev kummitihend kõigi nelja hingekomponendi tasasele küljele. Jälgige, et tihendi augud ühtiksid poltide aukudega.

FR: Processus d'installation

9. Installez la porte. Fixez solidement les pivots de porte au linteau et au seuil, en vous assurant que le pivot strié se situe au seuil. Puis, installez le butoir de porte magnétique au linteau.

10. Installez le joint transparent en caoutchouc. Installez le joint transparent en caoutchouc sur le côté plat des quatre charnières. Assurez-vous que les trous du joint soient alignés avec ceux des boulons.

11

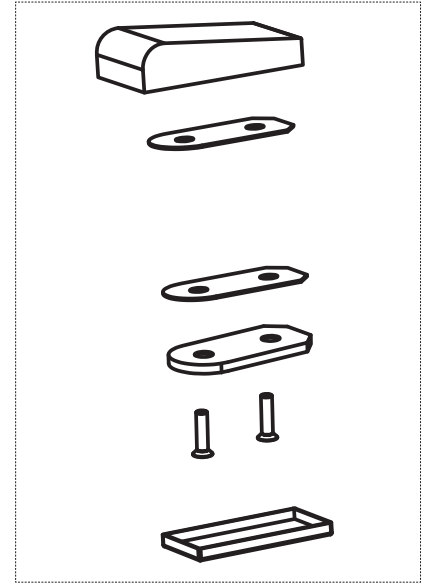

FI: Asennusprosessi

11. Asenna ovi. Aseta alempi sarana alanivelen päälle. Kohdista lasioven alemmat reiät saranaan ja aseta saranan takalevy lasin päälle. Yhdistä kaikki kolme osaa kiristämällä kevyesti saranan pultit. Älä kiristä pultteja kokonaan saranaan. Aseta yläsarana niveleen ja tue sitä samalla, kun asetat oven kohdalleen. Aseta saranan takalevy paikalleen ja yhdistä kaikki osat yhteen kiristämällä kevyesti saranan pultit.

SV: Monteringsprocess

11. Montera dörren. Vila det nedre gångjärnet på den nedre tappen. Se till att de nedre hålen i glaset är i linje med det nedre gångjärnet, placera plattan över glaset och fäst de tre komponenterna genom att lätt skruva åt bultarna i gångjärnet. Dra inte åt bultarna helt ännu. Placera det övre gångjärnet på dess tapp och stöd det medan du justerar dörrens läge. Placera plattan och fäst allting genom att lätt skruva åt bultarna i gångjärnet.

EN: Installation process

11. Install the door. Rest the lower hinge on the lower pivot. Align the lower holes in the glass up to the lower hinge, position the back plate over the glass and join the three components by lightly tightening the bolts into the hinge. Do not completely tighten bolts into the hinge yet. Place the upper hinge on its pivot and support it while you line up the door, place the back-plate and join them all together by lightly tightening the bolts into the hinge.

DE: Installationsprozess

11. Installieren Sie die Tür. Legen Sie das untere Scharnier auf den unteren Zapfen. Richten Sie die unteren Löcher im Glas bis zum unteren Scharnier aus, positionieren Sie das Rückpaneel über dem Glas und verbinden Sie die drei Komponenten, indem Sie die Schrauben im Scharnier leicht anziehen. Ziehen Sie die Schrauben noch nicht vollständig im Scharnier fest. Setzen Sie das obere Scharnier auf seinen Zapfen und stützen Sie es ab, während Sie die Tür ausrichten. Platzieren Sie das Rückpaneel und verbinden Sie alles miteinander, indem Sie die Schrauben im Scharnier leicht festziehen.

RU: Процесс сборки

11. Установка двери. Установите нижнюю петлю на нижний дверной шарнир. Совместите отверстия в стекле с отверстиями нижней петли, поместите заднюю пластину петли поверх стекла и слегка затяните все три детали петли болтами. На этой стадии не затягивайте болты полностью. Поместите верхнюю петлю на верхний дверной шарнир. Поддерживайте дверь, пока вы выравниваете её по отверстиям петли. Поместите заднюю пластину поверх стекла и слегка затяните все детали петли болтами.

ET: Paigaldusprotsess

11. Paigaldage uks. Toetage alumine hing alumise pöördemehhanismi külge. Joondage klaasi alumised augud alumise hingega, asetage tagaplaat klaasi kohale ja ühendage kolm komponenti omavahel, keerates poldid kergelt hinge külge kinni. Ärge polte hingede külge täielikult kinni keerake. Asetage ülemine hing selle pöördemehhanismile ja toetage seda samal ajal ust joondades, asetage paika tagaplaati ja ühendage kõik omavahel, keerates poldid kergelt hinge külge kinni.

FR: Processus d'installation

11. Installez la porte. Placez la charnière inférieure sur le pivot inférieur. Alignez les trous inférieurs de la vitre jusqu'au niveau de la charnière inférieure, puis placez la plaque arrière sur la vitre. Fixez ensuite les trois composants ensemble en serrant légèrement les boulons sur la charnière. Ne serrez pas encore totalement les boulons. Placez la charnière supérieure sur son pivot et maintenez-la tandis que vous alignez la porte. Placez ensuite la plaque arrière et fixez le tout en serrant légèrement les boulons à la charnière.

12

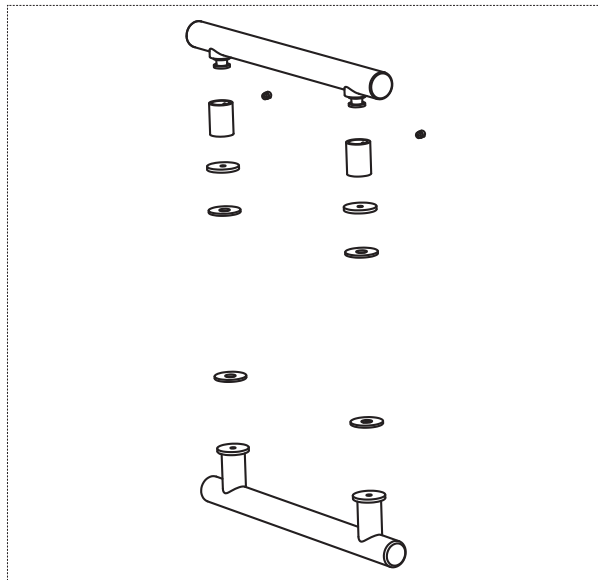
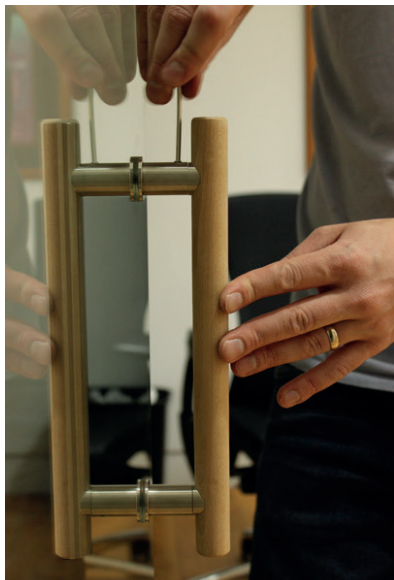

FI: Asennusprosessi

12. **Asenna ovenkahva.** Asenna ovenkahva niin, että puinen vedin tulee saunan sisäpuolelle.

SV: Monteringsprocess

12. **Montera dörrhandtaget.** Montera dörrhandtaget så att trähandtaget är på insidan av bastun.

EN: Installation process

12. **Install the door handle.** Install the door handle with the wood handle inside the sauna.

DE: Installationsprozess

12. **Installieren des Türgriffs.** Installieren Sie den Türgriff mit dem Holzgriff in der Sauna.

RU: Процесс сборки

12. **Установка дверной ручки.** Установите дверную ручку таким образом, чтобы деревянная ручка была расположена внутри сауны.

ET: Paigaldusprotsess

12. **Paigaldage ukse käepide.** Paigaldage puidust käepidemega ukse link sauna sisepoolle.

FR: Processus d'installation

12. **Installez la poignée de porte.** Installez la poignée de porte en bois du côté intérieur du sauna.

13



14

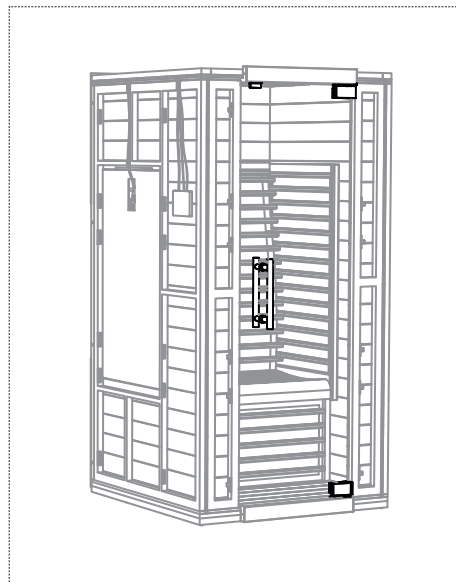
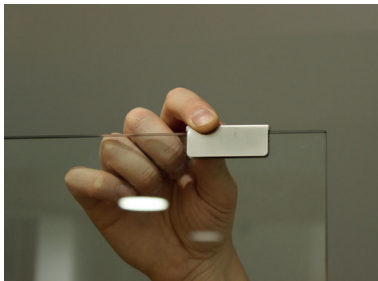

FI: Asennusprosessi

13. Säädä saranat. Sulje ovi. Jos ovi tarttuu saranan niveliin tai paneeleihin, vedä ovenkahvasta liu'uttaaksesi lasia tarpeen mukaan, jotta se sulkeutuu esteettömästi. Kiristä nyt saunan sisäpuolelta saranapultit kokonaan oven asennon varmistamiseksi

14. Aseta saranan peitelevy ja oven magneetti. Poista peitelevyn liimakerroksen suoja ja aseta se takalevyn päälle molempiin saranoihin. Poista ovimagneetin liimakerroksen suoja ja aseta se lasille oikeaan kohtaan. Sulje ovi varmistaaksesi, että oven magneetit ovat kohdakkain.

SV: Monteringsprocess

13. Justera gångjärnen. Stäng dörren. Om dörren fastnar i gångjärnen eller de yttre panelerna drar du i dörrhandtaget för att skjuta glaset tills dörren kan stängas obehindrat. Dra åt gångjärnsbultarna helt från insidan av bastun för att säkra dörrpositionen

14. Montera frontpanelen och dörrmagneten. Avlägsna det självhäftande skyddet på frontplattan och placera den över bakplattan på båda gångjärnen. Ta bort det självhäftande skyddet inuti dörrmagneten och fäst den på glaset. Stäng dörren för att se till att huvudmagneten och dörrmagneten är i samma position.

EN: Installation process

13. Adjust the hinges. Close the door. If the door catches on the hinge pivots or the exterior panels, pull on the door handle to slide the glass as necessary so that it closes unhindered. Now, from the inside of the sauna, completely tighten the hinge bolts to secure the door position

14. Place the faceplate and door magnet. Peel off the adhesive cover on the faceplate and place over the back-plate on both hinges. Remove the adhesive inside the door magnet and place on the glass. Close door to ensure header magnet and door magnet align.

DE: Installationsprozess

13. Stellen Sie die Scharniere ein. Schließen Sie die Tür. Wenn die Tür an den Scharnierzapfen oder den Außenverkleidungen hängen bleibt, ziehen Sie am Türgriff, um das Glas so weit wie nötig zu verschieben, damit es ungehindert schließt. Ziehen Sie nun von der Innenseite der Sauna aus die Scharnierschrauben vollständig an, um die Türposition zu sichern.

14. Platzieren Sie die Blende und den Türmagneten. Ziehen Sie die Klebefolie vom Frontpaneel ab und platzieren Sie sie an beiden Scharnieren über dem Rückpaneel. Entfernen Sie die Klebeabdeckung im Inneren des Türmagneten und platzieren Sie ihn auf dem Glas. Schließen Sie die Tür, um sicherzustellen, dass der Magnet der Kopfleiste und der Türmagnet aufeinander ausgerichtet sind.

RU: Процесс сборки

13. Регулировка дверных петель. Закройте дверь сауны. Если дверь задевает шарниры петель или наружные панели, потяните за ручку двери, чтобы сдвинуть стекло двери так, чтобы оно закрывалось беспрепятственно. Зайдите в сауну и изнутри полностью затяните болты дверных петель для фиксации правильного положения двери.

14. Установка декоративного шильдика петли и дверного магнита. Снимите клейкую плёнку с шильдиком и поместите по шильдику поверх задней пластины обеих петель. Снимите клейкую плёнку с дверного магнита и установите его на дверное стекло. Закройте дверцу, чтобы убедиться, что магнит верхней планки и дверной магнит совмещаются.

ET: Paigaldusprotsess

13. Reguleerige hingesid. Sulgege uks. Kui uks jääb hinge pöördemehhanismi või välispaneelide külge kinni, tõmmake ust käepidemest, et klaas liiguks nii, nagu on selle takistamatuks sulgumiseks vaja. Ukse lõplikuks kinnitamiseks keerake hinge poldid sauna seestpoolt täielikult kinni.

14. Asetage paika esiplaat ja uksemagnet. Eemaldage esiplaadilt kleepuv kate ja asetage see mõlema hinge tagaplaadi kohale. Eemaldage uksemagneti sisepinnalt kleepuv kate ja asetage see klaasile. Sulgege uks, et tagada raami ülaosa magneti ja uksemagneti joondumine.

FR: Processus d'installation

13. Ajustez les charnières. Fermez la porte. Si la porte se prend dans les pivots de charnière ou les panneaux extérieurs, tirez sur la poignée pour faire glisser la vitre jusqu'à ce que la porte se ferme librement. À présent, depuis l'intérieur du sauna, serrez totalement les boulons de charnière pour fixer la porte en place.

14. Installez la façade et l'aimant de la porte. Retirez la surface adhésive de la façade et placez cette dernière sur la plaque arrière, sur les deux charnières. Retirez la surface adhésive à l'intérieur de l'aimant de la porte, puis placez l'aimant sur la vitre. Fermez la porte pour vérifier que les deux aimants de la porte et du linteau soient bien alignés.

Ennen käyttöä

- Tarkista, että jännitelähde vastaa tuotteen sallittua jännitettä
- Liitä virtajohto pistorasiaan. Älä jaa pistorasiaa muiden laitteiden kanssa. Irroita virtajohto pistorasiasta silloin kun et käytä laitetta.
- Jotta puupinnat säilyisivät kauniina, suojaa istuin pyyhkeellä. Näin vältät hien tippumisen puupinnoille.
- Lyhyen esilämmityksen jälkeen, sauna on valmis käytettäväksi. Parempaan kokemuksen takaamiseksi, suosittelemme nauttimaan pullollisen vettä ennen infrapunahuoneen käyttöä.
- Älä käytä kylpytuotteita laitteen sisällä.
- Odota hetki hoidon päättymisen jälkeen, jotta lämpötila tasaantuu. Näin vältät nopean lämpötilan laskun aiheuttaman epämukavuuden tunteen.
- Avaa ovi käytön jälkeen, jotta lämpö ja kostea vesihöyry haihtuvat ja sauna pysyy kuivana.

- **Älä aseta mitään oven eteen.**
- **Älä aseta mitään helposti syttyvää tai kemikaaleja tuotteen lähelle.**
- **Tulipalon välttämiseksi, älä kuivaa vaatteita tai pyyhettä tuotteen sisällä.**
- **Älä koskaan kaada vettä tuotteen sisälle tai sähkölaitteille välttääksesi sähköiskun ja laitteiden vaurioitumisen.**
- **Älä koske lämmittimen suojakuoren metallipintoihin. Ne voivat kuumentua ihoa polttaviksi!**
- **Älä puhdistu tuotetta tai sähkölaitteita liiallisella kosteudella.**



Käyttöohjeet

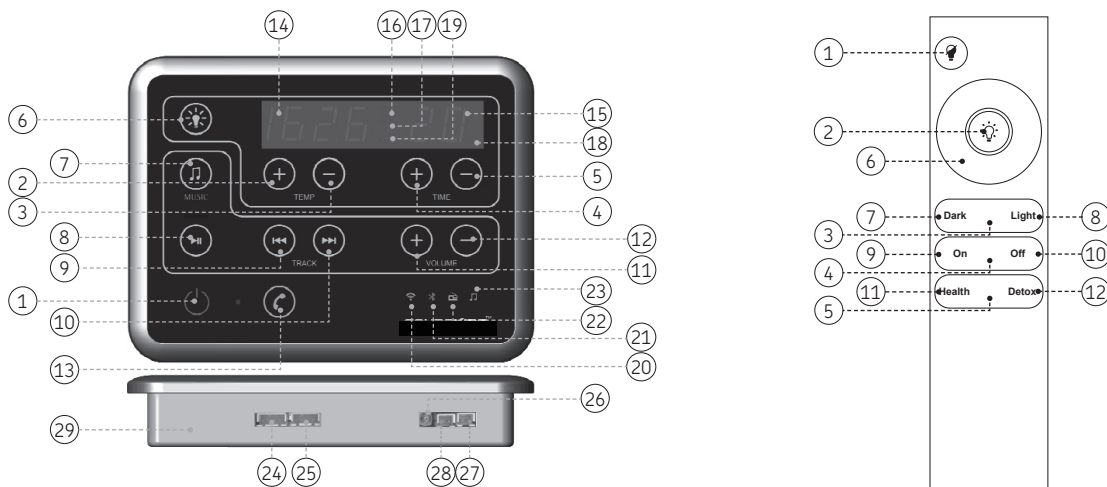

Ohjauspaneeli

- | | | | |
|-------------------------------|-------------------------------------|---------------------------------------|--|
| 1. Virtapainike | 9. Edellinen kappale | 17. F merkkivalo | 25. Liitin pääohjauspaneelille ja sähköyksikölle |
| 2. Lämpötila + painike | 10. Seuraava kappale | 18. Ajan merkkivalo | 26. FM-antennin osa |
| 3. Lämpötila - painike | 11. Ääni + painike | 19. FM taajuus merkkivalo | 27. Vasen kanava |
| 4. Aika + painike | 12. Ääni - painike | 20. WiFi merkkivalo | 28. Oikea kanava |
| 5. Aika - painike | 13. Bluetooth puhelin päälle / pois | 21. Bluetooth merkkivalo | 29. Multimedia paikka |
| 6. Valaistuksen säätö painike | 14. Lämpötila/FM näyttö | 22. FM merkkivalo | |
| 7. Multimedia painike | 15. Ajan näyttö | 23. MP3 merkkivalo | |
| 8. Tauko / Palautus | 16. C merkkivalo | 24. Liitin pää- ja alaohjauspaneeliin | |

Kauko-ohjain

- | | | | |
|-----------------------|-----------------------|--------------------|--------------------------|
| 1. Vaihda LED ja RGB | 4. Säädä tuuletinta | 7. Himmennä valoa | 10. Tuuletin pois päältä |
| 2. Säädä RGB värivalo | 5. Toimintojen ohjaus | 8. Kirkasta valoa | 11. Rentoutustila |
| 3. Säädä valaistusta | 6. Värin säätö | 9. Tuuletin päälle | 12. Vahva tila |

Virta päälle/pois



- Kytke virtajohto.
- Paina lyhyesti ohjauspaneelin virtapainiketta käynnistääksesi. Ohjauspaneeli näyttää tiedot lämpötilasta, ajasta jne. Kun virta kytketään, ohjauspaneeliin sytty valo (punainen).
- Paina lyhyesti uudelleen siirtyäksesi valmiustilaan.
- Lämmittimet sammutetaan painamalla virtapainiketta, kunnes digitaalinen näyttö katoaa.

Lämpötila

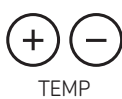



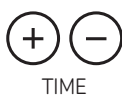

- Paina lyhyesti temp + tai temp - -painiketta asettaaksesi haluamasi lämpötilan. Pitkä painallus säätää nopeasti.
- Vaihtaaksesi lämpötilan mittayksikön (celsius / fahrenheit), paina temp + ja temp - painikkeita samanaikaisesti 3 sekunnin ajan. Lämpötilan säätöalue: 25°C-60°C tai 77°F-140°F
- Jatkoissa voit säätää saunan lämpötilaa säätämällä tehoa selkänöjan yläpuolella olevalla säätimellä.

Aika



- Paina lyhyesti aika + tai aika - -painiketta asettaaksesi haluamasi ajan. Pitkä painallus säätää aikaa nopeasti. Ajan säätöalue 5-90min. Oletusaika on 60 minuuttia.
- Lämmittimet sammuvat automaattisesti 90 minuutin kuluttua, jolloin voit kytkeä ne takaisin päälle jatkaaksesi saunomista.

Valo	
	<ul style="list-style-type: none"> LED & RGB, LED PÄÄLLE/POIS. Paina lyhyesti valopainiketta vaihtaaksesi valaistusvaihtoehtoja.
Multimedia (FM/USB/BT)	
 	<ul style="list-style-type: none"> Paina lyhyesti multimediapainiketta vaihtaaksesi Bluetoothiin tai FM:n. Toimintoa vastaava merkkikuvake syttyy. Jokaista tilaa voidaan käyttää itsenäisesti. Bluetooth voi yhdistää puhelimen, toistaa musiikkia, vastata puhelimeen/hylätä (tai katkaista puhelun), soittaa takaisin Bluetooth-puhelimeen; FM voi toistaa radio-ohjelmaa. Paina lyhyesti tauko/palautus-painiketta keskeyttääksesi tai palauttaaksesi nykyisen musiikin.
  VOLUME	<p>FM</p> <ul style="list-style-type: none"> FM-tilassa merkkikuvake palaa vihreänä. Voit etsiä FM-ohjelmaa painamalla edellinen/seuraava -painiketta samanaikaisesti 3 sekunnin ajan. Aina kun ohjelmaa löytyy, etsintä pysähtyy hetkeksi. Haun jälkeen, ensimmäinen ohjelma toistetaan. Näyttö näyttää taajuuden. Paina lyhyesti edellinen painiketta vaihtaaksesi edelliseen musiikkiin tai ohjelmaan. Paina lyhyesti äänenvoimakkuuspainiketta + tai - asettaaksesi haluamasi äänenvoimakkuuden. Pitkä painallus säätää nopeasti.
	<p>Bluetooth</p> <ul style="list-style-type: none"> Bluetooth-tilassa Bluetooth-kuvake palaa sinisenä. Avaa laite, jossa on Bluetooth toiminto. Yhdistä laite valitsemalla LEKING saatavilla olevien laitteiden luettelosta. Kun yhdistäminen onnistuu, avaa laitteen musiikkisoitin. Ohjauspaneeli voi toistaa musiikkia, joka lähetetään Bluetooth laitteesta. Kun puhelua ei tule, Bluetooth-puhelimen merkkivalo ei pala. Jos painat tätä painiketta pitkään, viimeisin puhelu soitetaan takaisin. Kun puhelu saapuu, Bluetooth-ilmaisinkuvake syttyy vihreänä ja vaihtaa automaattisesti Bluetooth-tilaan. Tällä hetkellä voit vastata Bluetooth-puhelimeen painamalla Bluetooth puhelun merkkipainiketta lyhyesti 1 sekuntia; Pitkä painallus 3s voi hylätä tai katkaista Bluetooth-puhelun.
Kaukosäädin	
 	<ul style="list-style-type: none"> Kytke LED-valo päälle painamalla valo painiketta. Aloita RGB-kromoterapia painamalla värispektripyörän sisällä olevaa keskipainiketta; valitse haluamasi väri tästä ympyrästä. Voit lisätä kirkkautta painamalla LIGHT ja vähentääksesi painamalla DARK. Huomautus! Sauna on kytkettävä päälle, jotta LED-valon väri muuttuu. Jos tavoitteesi infrapunahuoneen käytössä on detoksifikaatio, paina DETOX. Tämä käynnistää 30 minuutin istunnon, jossa lämpötila kohoaa lähelle maksimilämpötilaa 60°C /140°F. Toiminto edistää hikoilua myrkyjen poistamiseksi kehostasi. Jos tavoitteesi on saada yleisesti positiivisia terveysvaikutuksia, paina HEALTH. Tämä toiminto aloittaa 45 minuutin istunnon, jossa lämpötila kohoaa noin 45°C/115 °F asteeseen. Toiminto edistää nivelten ja lihasten rentoutumista.

FI

Vianetsintä

Ongelma	Mahdollinen syy	Ratkaisu
Ohjauspaneelin näyttö ei toimi	Kaapelia ei ole kytketty	Tarkista kaapelin liitäntä tai vaihda se
	Ei virransyöttöä	Tarkista piiri (tarkista, onko virtakytkin päällä)
	Ohjauspaneelin piirilevy on rikki	Vaihda vastaava piirilevy
Säteilijä ei lämmitä	Säteilijä on rikki	Vaihda samanlainen uusi säteilijä
	Lämmittimen virtajohto ei ole kunnolla paikoillaan	Tarkista ja varmista kiinnitys
	Lämpötilasensori on rikki	Tarkista, onko anturin liitäntä löysällä, tai vaihda se
	Ohjaukeskuksen sulake on vaurioitunut	Vaihda sulake
	Releen piirilevy ei toimi	Vaihda uusi piirilevy
Infrapunahuoneessa on outo haju	Lämmityselementin lähellä on vieras esine/materiaali	Poista vieras esine/materiaali
	Joidenkin lämmittimien lämpötila on liian korkea	Irrota virtalähde ja vaihda lämmitin
	Jokin piirilevyn laitteista on palanut	Vaihda piirilevy
Valo ei toimi	Linjaa ei ole yhdistetty	Yhdistä linja
	Valo on rikki	Vaihda uusi valo
	Muuntaja on rikki	Vaihda uusi muuntaja
Ongelma kaiuttimen kanssa	Kaiutinjohtoa ei ole yhdistetty	Yhdistä kaiutinjohto
	Kaiutin rikki	Vaihda uusi kaiutin
Infrapunahuone ei toimi	Virtajohtoa ei ole kytketty	Kytke virtajohto
	Pistorasiaan ei tule virtaa	Tarkista pistorasia tai johto
	Saunan muuntajan tai piirilevyn vika	Vaihda saunan muuntaja tai siihen liittyvä piirilevy
Ohjauspaneelin näytössä virheilmoitus "E1", summerihälytys	Avoin virtapiiri lämpötila-anturissa (NTC:tä ei löydy)	Sammuta järjestelmä ja käynnistä uudelleen
Ohjauspaneelin näytössä virheilmoitus "E2", summerihälytys	Lämpötila-anturin oikosulku	Sammuta järjestelmä ja käynnistä uudelleen
Ohjauspaneelin näytössä virheilmoitus "E3", summerihälytys	Lämpötila-anturi havaitsee alle -15°C asteen lämpötilan	Sammuta järjestelmä ja käynnistä uudelleen
Äänentoisto ei toimi	Katolla olevaa virtajohtoa ei ole kytketty	Kytke katolla oleva virtajohto
	Signaalikaapelia ei ole kytketty tai se on löystynyt	Tarkista ja kytke kaapeli uudelleen
	Äänilaitteisto on vaurioitunut	Vaihda uusi äänilaitteisto

Försiktighetsåtgärder

- Kontrollera att den externa spänningen passar den tillåtna spänningen för produkten
- Anslut kontakten till ett externt eluttag. Dela inte uttaget med några andra apparater. Koppla ur maskinen om du inte använder den.
- Lägg en handduk på laven för att undvika att svett droppar på den. Det hjälper till att bevara träets kvalitet och utseende.
- Du kan använda våra produkter efter en kort förvärmning. För att du ska få en så bra upplevelse som möjligt, rekommenderar vi att du dricker en flaska vatten innan du använder produkten.
- Använd inga badprodukter i bastun.
- För att undvika obehag från snabba temperaturändringar rekommenderar vi att du väntar kvar en stund inuti bastun efter att behandlingen avslutas, tills temperaturen svalnar.
- Efter användning ska dörren öppnas för att släppa ut värme och vattenånga och hålla bastukabinen torr.

- Lägg inte någonting framför dörren.
- Lägg inte några brännbara eller kemiska ämnen nära produkten.
- Torka inte kläder eller handdukar inuti kabinen för att undvika brand.
- Håll aldrig vatten på kabinen eller de elektriska komponenterna för att undvika elstötar och eventuella skador på aggregaten.
- För att undvika brännskador, rör inte någon metallyta på aggregatens lock.
- Använd inte allt för fuktiga redskap för att rengöra kabinen och de elektriska komponenterna.



Bruksanvisning

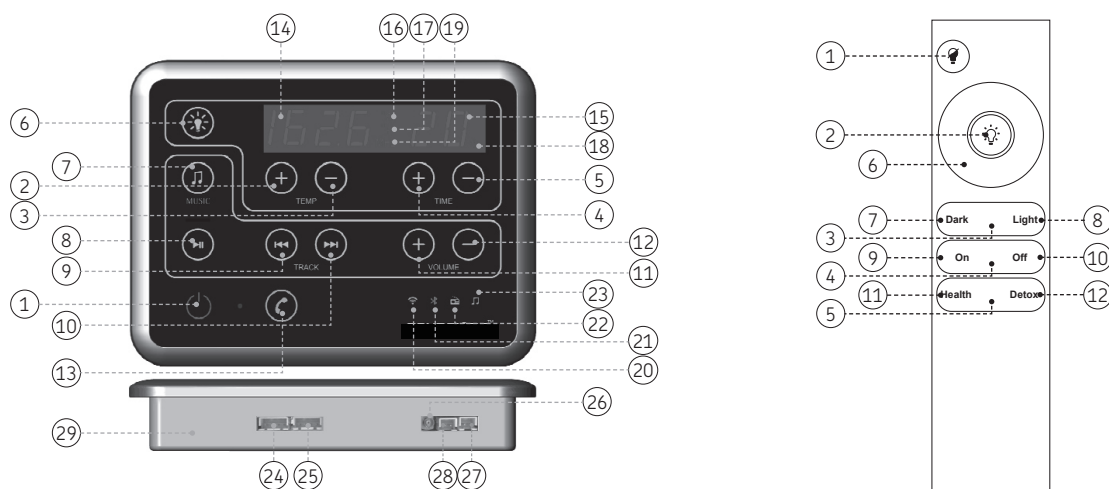

Styrpanel

- | | | | |
|-------------------------|-------------------------------|---|---|
| 1. Strömknapp | 9. Tidigare spår | 17. F-indikator | 25. Kontakt för huvudstyrpanel och ellåda |
| 2. Temp + | 10. Nästa spår | 18. Tidsinställ ljus | 26. FM-antenn |
| 3. Temp - | 11. Volym + | 19. FM-frekvensljus | 27. Vänster kanal |
| 4. Tid + | 12. Volym - | 20. Wi-Fi-ljus | 28. Höger kanal |
| 5. Tid - | 13. Bluetooth telefon på / av | 21. Bluetooth-ljus | 29. Multimedia kortplats |
| 6. Ljusstälknapp | 14. Temp / FM-display | 22. FM-ljus | |
| 7. Multimediaknapp | 15. Tidsdisplay | 23. MP3-ljus | |
| 8. Paus / återställning | 16. C-indikator | 24. Kontakt för huvud- och understyrpanel | |

Fjärrkontroll

- | | | | |
|---------------------|-------------------------------|------------------------|----------------------------|
| 1. Byt LED och RGB | 4. Styr ventilationen | 7. Dimma ljuset | 10. Stäng av ventilationen |
| 2. Justera RGB-färg | 5. Funktionskontroll | 8. Starkt ljus | 11. Avslappningsläge |
| 3. Justera ljuset | 6. Färgcirkel med pekfunktion | 9. Öppna ventilationen | 12. Starkt läge |

Ström PÅ/AV





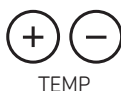

- Anslut elkabeln.
- Tryck kort på strömknappen på styrpanelen för att starta. Den kommer sedan att visa information om temperatur, tid m.m. När strömmen är på lyser styrpanelen (röd lampa).
- Tryck igen för att gå till standbyläge.
- Håll in strömknappen tills den digitala displayen försvinner för att stänga av aggregaten.

Temperatur

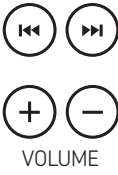

- Tryck på temp+ eller temp- för att ställa in önskad temperatur. Håll in för att justera snabbare.
- Håll in temp+ och temp- samtidigt i 3 sekunder för att byta mellan Celsius och Fahrenheit. Justerbart temperaturintervall: 25–60 °C eller 77–140 °F
- Du kan kontrollera bastutemperaturen ytterligare genom att justera effekten med vridreglaget ovanför ryggstödet.

Tid	
 <p>TIME</p>	<ul style="list-style-type: none"> Tryck på tid+ eller tid- för att ställa in önskad tid. Håll in för att justera snabbare. Justerbart tidsintervall är 5–90 min. Standardtiden är 60 min. Aggregaten stängs automatiskt av efter 90 minuter, och du kan slå på dem igen för att fortsätta.
Belysning	
	<ul style="list-style-type: none"> LED och RGB, LED PÅ/AV. Tryck på ljuslägesknappen för att byta ljusläge.
Multimedia (FM/USB/BT)	
	<ul style="list-style-type: none"> Tryck på multimediaknappen för att byta mellan Bluetooth och FM. Motsvarande indikatorikon kommer att lysa i ett annat läge. Varje läge kan användas oberoende av varandra. Med Bluetooth kan du ansluta till din telefon, spela musik, svara/avvisa samtal, ringa tillbaka via Bluetooth. FM kan spela radio. Tryck på Paus/återställning för att pausa eller återställa den aktuella multimediamusiken.
 <p>VOLUME</p>	<p>FM</p> <ul style="list-style-type: none"> I FM-läget lyser FM-indikatorikonen grönt. Håll in knapparna för tidigare och nästa spår (eller program) samtidigt i 3 sekunder för att söka efter FM-program. Varje gång den hittar ett program kommer den att pausa i ett ögonblick. Den kommer att spela det första programmet när sökningen är klar. Frekvensen visas på displayen. Tryck på knappen för tidigare spår (eller program) för att byta till den tidigare låten eller programmet Tryck på knappen för nästa spår (eller program) för att byta till nästa låt eller program Tryck på volym+ eller volym- för att ställa in önskad volym. Håll in för att justera snabbare.
	<p>Bluetooth</p> <ul style="list-style-type: none"> I Bluetooth-läget lyser Bluetooth-indikatorikonen blått. Ta fram enheten du vill ansluta via Bluetooth och sök efter andra enheter. Välj LEKING från listan över tillgängliga enheter för att parkoppla. När du har parkopplat enheterna kan du öppna musikspelaren. Standardstyrpanelen kan spela musik som skickas från din enhet via Bluetooth. Om inget samtal inkommer är Bluetooth-indikatorn avstängd. Håll in knappen för att ringa upp den senaste personen i samtalslistan. Vid inkommande samtal lyser Bluetooth-indikatorn grönt och växlar direkt till Bluetooth-läge. Håll knappen i 1 sekund för att svara och 3 sekunder för att avvisa eller lägga på samtalet.
Fjärrkontroll	
	<ul style="list-style-type: none"> Tryck på ljusknappen för att tända LED-lampan. Tryck på mittknappen i färgcirkeln för att starta RGB-kromoterapi. Välj önskad färg på cirkeln. Tryck på LJUS för att öka ljusstyrkan och MÖRK för att minska. Obs! Bastun måste vara påslagen för att ändra färg på LED-ljuset. Om du vill använda detox-funktionen trycker du på DETOX. En 30 minuter lång session startas, med en temperatur nära den maximala temperaturen på 60 °C för att öka svettningen och rensa ut gifter från din kropp. Om du vill fokusera på allmän hälsa trycker du på knappen HÅLSA. Det startar ett 45 minuter långt program med temperaturer runt 45 °C som främjar avslappning i leder och muskler.

Felsökning

Problem	Möjliga orsaker	Lösningar
Ingen display på styrpanelen	Kabeln är inte ansluten	Kontrollera eller byt ut kabelgränssnittet
	Ingen ström	Kontrollera kretsen (kontrollera att strömbrytaren är påslagen)
	Styrpanelens kretskort är trasigt	Ersätt med motsvarande kretskort
Aggregatet värms inte upp	Aggregatet är trasigt	Ersätt med ett nytt aggregat av samma typ
	Strömkontakten till aggregatet är lös	Kontrollera och se till att den sitter tätt
	Temperaturgivaren är sönder	Kontrollera om sensorgränssnittet är löst eller byt ut det
	Säkringens på kontrollenheten är skadad	Byt ut säkringen
	Reläets kretskort fungerar inte	Byt ut kretskortet
Bastun luktar	Det finns främmande föremål nära värmeelementet	Ta bort det främmande föremålet
	Temperaturen för vissa aggregat är för hög	Koppla bort strömförsörjningen och byt ut aggregatet
	En enhet på kretskortet har bränts	Byt ut kretskortet
Ljuset fungerar inte	Kabeln är inte ansluten	Anslut den igen
	Lampan är trasig	Byt ut till en ny lampa
	Den elektroniska transformatorn är trasig	Byt ut till en ny elektronisk transformator
Högtalarproblem	Högtalarlinjen är lös	Anslut den igen
	Högtalarskador	Byt ut till en ny högtalare
Bastun fungerar inte	Elkabeln är inte ansluten	Koppla in elkabeln
	Ingen ström i uttaget	Kontrollera uttaget eller ledningen
	Fel med bastutransformatorn eller kretskort	Byt ut bastutransformatorn eller tillhörande kretskort
Styrpanelens display "E1" (summerlarm)	Öppet kretsfel i temperaturgivaren (NTC hittas inte)	Stäng av och starta om systemet för att göra testet igen
Styrpanelens display "E2" (summerlarm)	Kortslutning i temperaturgivaren	Stäng av och starta om systemet för att göra testet igen
Styrpanelens display "E3" (summerlarm)	Temperaturgivaren visar en temperatur under -15 °C	Stäng av och starta om systemet för att göra testet igen
Ljudet fungerar inte	Elkabeln på taket är inte ansluten	Anslut elkabeln på taket
	Signalkabeln är inte ansluten eller den har blivit lös	Kontrollera och anslut den igen
	Ljudutrustningen är skadad	Ersätt med ny ljudutrustning

Operation precautions

- Make sure external voltage fit product voltage allowance
- Connect cable plug into external power outlet. Do not share the outlet with any other appliances. If you do not use the machine, please unplug it.
- To avoid affecting the quality and beauty of wood, prepare a towel on the seat bench to prevent sweat dripping onto it.
- You can enjoy our products after a short while of preheating. For a better experience of enjoying our product, consuming one bottle of water before in advance is recommended.
- Do not use any bath products in the sauna.
- Please wait for a while inside when therapy is concluded till the temperature cool down to avoid any possible uncomfortable due quick temperature drop.
- After using, open the door to let the heat and humid water vapor dissipate and keep the sauna cabin dry.

- Do not lay anything in front of the door.
- Do not lay anything inflammable or chemical substances near the product.
- Do not dry clothes or towel inside the product to avoid fire.
- Never pour water on the cabin or the electrical components to avoid electric shock and any damage to the heaters.
- Please do not touch any metal surface on the cover of the heaters to avoid burn.
- Do not clean the cabin or the electrical components with too much moisture.



Operating instructions

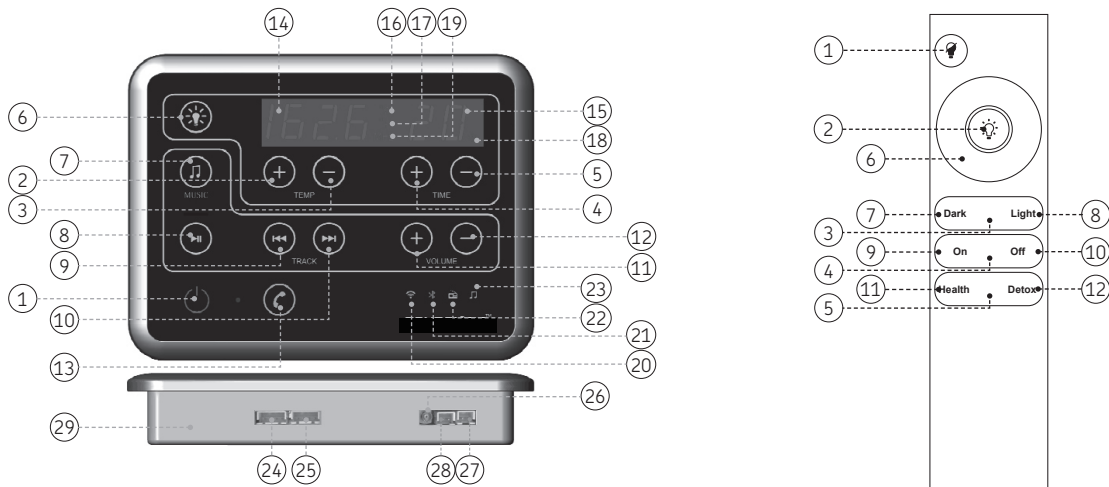

Control panel

- | | | | |
|----------------------|----------------------------|---|---|
| 1. Power button | 9. Last track | 17. F Indicator light | 25. Connector of Master Control panel & Power Box |
| 2. Temp. + button | 10. Next track | 18. Time light | 26. FM Antenna part |
| 3. Temp. - button | 11. Volume + button | 19. FM Frequency light | 27. Left Channel |
| 4. Time + button | 12. Volume - button | 20. WiFi light | 28. Right channel |
| 5. Time - button | 13. Bluetooth Phone On/Off | 21. Bluetooth light | 29. Multimedia slot position |
| 6. Light mode button | 14. Temp/FM Display | 22. FM light | |
| 7. Multimedia button | 15. Time Display | 23. MP3 light | |
| 8. Pause / Recovery | 16. C Indicator light | 24. Connector of Master & Sub control panel | |

Remote control

- | | | | |
|-----------------------|-------------------------|------------------|------------------|
| 1. Switch LED and RGB | 4. Control the vent fan | 7. Dim light | 10. Vent fan off |
| 2. Adjust RGB color | 5. Function control | 8. Bright light | 11. Relax mode |
| 3. Adjust the light | 6. Touched color circle | 9. Vent fan open | 12. Strong mode |

Power ON/OFF





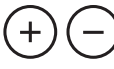

	<ul style="list-style-type: none"> • Plug the power cord. • Short press the power button on control panel to start up. Now it'll show information of temperature, time etc. When power on, control panel light up (red light). • Short press again to get into standby mode. • To turn off the heaters simply hold the power button until the digital display disappears.
---	---

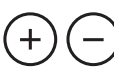
Temperature

 TEMP	<ul style="list-style-type: none"> • Short press temp + or temp - button, to set up required temperature. Long press can adjust quickly. • Press temp + and temp - at the same time for 3s, it can switch the display between degree Centigrade and Fahrenheit. Temperature adjustment range: 25°C-60°C or 77°F-140°F • You can further control the sauna temperature by adjusting the power with the dial located above the backrest.
---	---

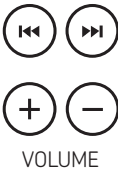
Time

 TIME	<ul style="list-style-type: none"> • Short press time + or time - button, to set up required time. Long press can adjust quickly. Time adjustment range 5-90min. The default time is 60 min. • The heaters will automatically turn off after 90 minutes, at which time you can turn them back on to continue your sauna session.
---	--

Light	
	<ul style="list-style-type: none"> LED & RGB, LED ON/OFF. Short press light mode button to switch light states.
Multimedia (FM/USB/BT)	
 	<ul style="list-style-type: none"> Short press multimedia button, to switch Bluetooth or FM. Corresponding indicator icon will light up under different mode. Every mode can be used independently. Bluetooth can connect phone, play music, answer/reject (or hang up) the phone, call back Bluetooth phone; FM can play radio show. Short press Pause/Recovery button to pause or recovery the current multimedia music.
	<p>FM</p> <ul style="list-style-type: none"> Under FM mode, FM indicator icon light up green. Pressing last track (or last show) and next track (or next show) button at the same time for 3s, can search FM show. Every time when searching a show successfully, it will pause for a moment. It will play first show after searching finished. Displayer will show the frequency. Short press last track (or last show) button, to switch to last music or show Short press next track (or next show) button, to switch to next music or show Short press volume + or - button, to set up required volume. Long press can adjust quickly.
	<p>Bluetooth</p> <ul style="list-style-type: none"> Under Bluetooth mode, Bluetooth indicator icon light up blue. Open equipment with Bluetooth function, search the equipment, find LEKING in list of available equipment then Click to match. After matching successfully, open music player in the equipment, the standard control panel can play music which is sent from Bluetooth equipment. When no call in, indicator light of Bluetooth phone is off. If long press this button at this moment, the latest phone call will be called back; When there's call in, Bluetooth indicator icon light up green, and switch to Bluetooth mode automatically. At this moment, short press for 1s can answer Bluetooth phone; long press for 3s can reject or hang up the Bluetooth phone.
Remote Control	
 	<ul style="list-style-type: none"> To turn on the LED light press the light power button. To initiate RGB chromo therapy press the centre button located within the colour spectrum circle; select desired colour on this circle. To increase the brightness press LIGHT and to decrease press DARK. Note! The sauna must be turned on to change the colour of the LED light. If your goal in your sauna use is detoxification, press DETOX. This will initiate a 30-minute session with a temperature hovering close to the maximum temperature of 140F to induce perspiration to purge toxins from your body. If your goal in your sauna is for general health, press HEALTH. This will initiate a 45-minute session with a temperature hovering at 115F to promote muscle and joint relief and relaxation.

Troubleshooting

Problem	Possible reasons	Solutions
No display on the control panel	<ul style="list-style-type: none"> The cable is not connected No power input 	<ul style="list-style-type: none"> Check the cable interface or replace it Check the circuit (focus on whether the power switch is turned on)
	<ul style="list-style-type: none"> The control panel circuit board is broken 	<ul style="list-style-type: none"> Replace the corresponding circuit board
	<ul style="list-style-type: none"> The heater is broken The power connector of the heater is loose Temperature sensor is broken The fuse on the control box is damaged The circuit board of the relay does not run 	<ul style="list-style-type: none"> Replace the same type of a new heater Check and keep them tight Check if the sensor interface is loose or replace it Replace the fuse Replace the circuit board
Sauna smells	<ul style="list-style-type: none"> There is a foreign matter near the infrared heating element The temperature of some infrared heater is too high There is a device on the circuit board burned 	<ul style="list-style-type: none"> Remove foreign matter Disconnect the power supply and replace the heater Replace the circuit board
	<ul style="list-style-type: none"> The line is not connected The light is broken The electronic transformer is broken 	<ul style="list-style-type: none"> Reconnect it Replace a new light Replace a new electronic transformer
	<ul style="list-style-type: none"> Speaker line loose Speaker damage 	<ul style="list-style-type: none"> Reconnect it Replace a new speaker
Sauna does not work	<ul style="list-style-type: none"> The socket is not plugged in No power in the socket Sauna transformer or circuit board failure 	<ul style="list-style-type: none"> Plug in the socket Check the socket or line Replace the sauna transformer or the associated circuit board
	<ul style="list-style-type: none"> Temperature sensor open circuit failure (no detection of NTC) 	<ul style="list-style-type: none"> Shut down the system, restart to do the test again
	<ul style="list-style-type: none"> Temperature sensor short circuit 	<ul style="list-style-type: none"> Shut down the system, restart to do the test again
Control panel display "E2", the buzzer alarm	<ul style="list-style-type: none"> The temperature sensor monitors the temperature below -15°C 	<ul style="list-style-type: none"> Shut down the system, restart to do the test again
Audio device does not work	<ul style="list-style-type: none"> The power cable on the roof is not connected The signal cable is not connected or loosened Audio equipment is damaged 	<ul style="list-style-type: none"> Connect the power connection on the roof Check and reconnect it Replace a new audio device

Vorsichtsmaßnahmen

- Stellen Sie sicher, dass die externe Spannung mit der zulässigen Produktspannung übereinstimmt.
- Stecken Sie den Kabelstecker in die externe Steckdose. Benutzen Sie die Steckdose nicht für andere Geräte. Wenn Sie das Gerät nicht verwenden, trennen Sie es bitte vom Stromnetz.
- Bereiten Sie ein Handtuch auf der Sitzbank vor, damit kein Schweiß darauf tropft und die Qualität und Schönheit des Holzes beeinträchtigt.
- Schon nach kurzem Vorheizen können Sie unsere Produkte genießen. Um unser Produkt noch besser genießen zu können, empfehlen wir Ihnen, vorher eine Flasche Wasser zu trinken.
- Verwenden Sie keine Badezusätze in der Sauna.
- Bitte warten Sie nach Abschluss der Therapie eine Weile im Inneren, bis die Temperatur abgekühlt ist, um mögliche Unannehmlichkeiten aufgrund eines schnellen Temperaturabfalls zu vermeiden.
- Öffnen Sie anschließend die Tür, damit die Wärme und der feuchte Wasserdampf entweichen können und die Saunakabine trocken bleibt.

- **Legen Sie nichts vor die Tür.**
- **Benutzen Sie keine brennbare- oder chemische Substanzen in der Nähe des Produkts.**
- **Trocknen Sie keine Kleidung oder Handtücher im Produkt, die einen Brand verursachen könnten.**
- **Gießen Sie niemals Wasser auf die Kabine oder die elektrischen Komponenten, um Stromschläge und Schäden an den Heizungen zu vermeiden.**
- **Um Verbrennungen zu vermeiden, berühren Sie keine Metalloberflächen auf dem Deckel des Saunaofens.**
- **Reinigen Sie die Kabine oder die elektrischen Komponenten nicht mit zu viel Feuchtigkeit.**



Bedienungsanleitung

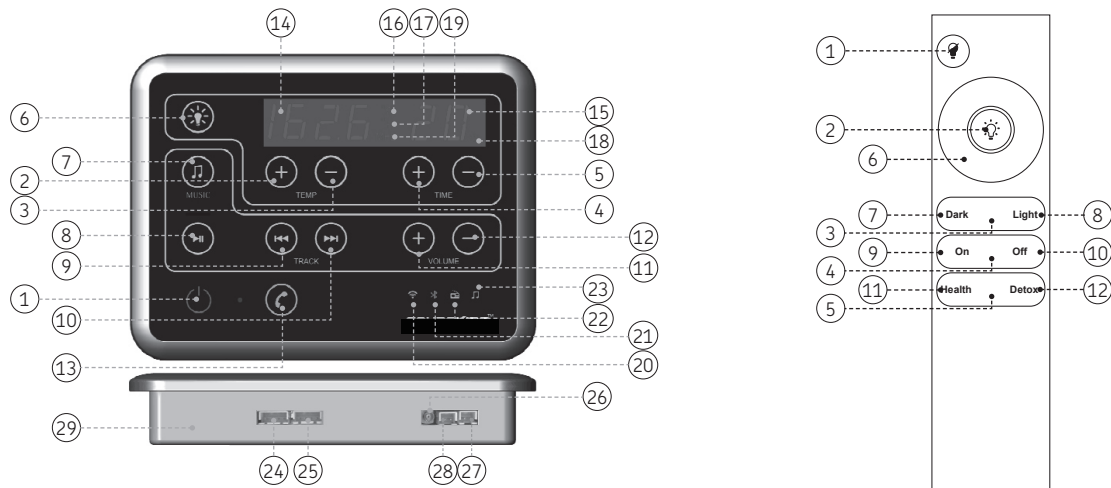

Steuereinheit

- | | | | |
|------------------------------|-------------------------------|---|--|
| 1. Power-Taste | 9. Letzter Titel | 17. F Kontrollleuchte | 25. Anschluss von Master-Bedienelement & Power Box |
| 2. Temp. + Taste | 10. Nächster Titel | 18. Uhrzeitbeleuchtung | 26. FM-Antennenteil |
| 3. Temp. - Taste | 11. Lautstärke + Taste | 19. FM-Frequenzlicht | 27. Linker Kanal |
| 4. Zeit + Taste | 12. Lautstärke - Taste | 20. Wi-Fi-Licht | 28. Rechter Kanal |
| 5. Zeit - Taste | 13. Bluetooth-Telefon Ein/Aus | 21. Bluetooth-Licht | 29. Position des Multimedia-Steckplatzes |
| 6. Lichtmodus-Taste | 14. Temp/FM-Anzeige | 22. FM-Licht | |
| 7. Multimedia-Taste | 15. Zeitanzeige | 23. MP3-Licht | |
| 8. Pause / Wiederherstellung | 16. C-Kontrollleuchte | 24. Anschluss von Master & Sub-Bedienfeld | |

Fernbedienung

- | | | | |
|-------------------------------|------------------------|-----------------|-----------------------|
| 1. Umschalten von LED und RGB | 4. Lüfter-Steuerung | 7. Dimmung | 10. Lüfter aus |
| 2. RGB-Farbe anpassen | 5. Funktionskontrolle | 8. Helles Licht | 11. Entspannungsmodus |
| 3. Lichter einstellen | 6. Berührter Farbkreis | 9. Lüfter an | 12. Stärke-Modus |

Einschalten / Ausschalten





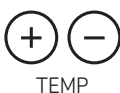

- Schließen Sie das Netzkabel an.
- Drücken Sie zum Starten kurz die Ein-/Aus-Taste auf dem Bedienfeld. Jetzt werden Informationen über Temperatur, Zeit usw. angezeigt. Beim Einschalten leuchtet das Bedienfeld auf (rotes Licht).
- Drücken Sie erneut kurz, um in den Standby-Modus zu gelangen.
- Um die Heizungen auszuschalten, halten Sie einfach die Einschalttaste gedrückt, bis die Digitalanzeige verschwindet.

Temperatur

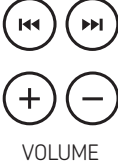

- Drücken Sie kurz die Taste temp + oder temp -, um die gewünschte Temperatur einzustellen. Mit langem Drücken können Sie diese schneller anpassen.
- Drücken Sie temp + und temp - gleichzeitig 3 Sekunden lang, um die Anzeige zwischen Grad Celsius und Fahrenheit umzuschalten. Temperatur-Einstellbereich: 25°C-60°C oder 77°F-140°F
- Sie können die Saunatemperatur weiter steuern, indem Sie die Leistung mit dem Drehregler über der Rückenlehne einstellen.

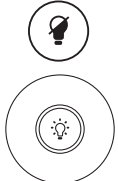
Zeit	
	<ul style="list-style-type: none"> • Drücken Sie kurz die Taste Zeit + oder Zeit –, um die gewünschte Zeit einzustellen. Mit langem Drücken können Sie diese schneller anpassen. Zeiteinstellbereich 5-90 min. Die Standardzeit beträgt 60 Minuten. • Die Heizungen schalten sich nach 90 Minuten automatisch aus, zu diesem Zeitpunkt können Sie sie wieder einschalten, um Ihren Saunagang fortzusetzen.
Licht	
	<ul style="list-style-type: none"> • LED & RGB, LED AN/AUS Drücken Sie kurz die Lichtmodus-Taste, um den Lichtzustand zu wechseln.
Multimedia (FM/USB/BT)	
	<ul style="list-style-type: none"> • Drücken Sie kurz die Multimedia-Taste, um auf Bluetooth oder FM zu wechseln. • Das entsprechende Anzeigesymbol leuchtet in verschiedenen Modi auf. Jeder Modus kann unabhängig verwendet werden. Bluetooth kann mit dem Telefon verbinden, Musik abspielen, das Telefon annehmen/ablehnen (oder auflegen), mit dem Bluetooth-Telefon zurückrufen; FM kann Radiosendungen wiedergeben. • Drücken Sie kurz die Pause/Wiederherstellungstaste, um die aktuelle Multimedia-Musik anzuhalten oder wiederherzustellen.
	<p>FM</p> <ul style="list-style-type: none"> • Im FM-Modus leuchtet das FM-Anzeigesymbol grün. Durch gleichzeitiges Drücken der Tasten „Letzter Titel“ (oder „Letzte Sendung“) und „Nächster Titel“ (oder „Nächste Sendung“) für 3 Sekunden können Sie nach FM-Sendungen suchen. Jedes Mal, wenn eine Sendung erfolgreich gesucht wird, wird sie für einen Moment angehalten. Nach Abschluss der Suche wird die erste Sendung abgespielt. Der Display zeigt die Frequenz an. • Drücken Sie kurz die Taste „Letzter Titel“ (oder „Letzte Sendung“), um zur letzten Musik oder Sendung zu wechseln • Drücken Sie kurz die Taste „Nächster Titel“ (oder „Nächste Sendung“), um zur nächsten Musik oder Sendung zu wechseln • Drücken Sie kurz die Lautstärketaste + oder –, um die erforderliche Lautstärke einzustellen. Mit langem Drücken können Sie diese schneller anpassen.
	<p>Bluetooth</p> <ul style="list-style-type: none"> • Im Bluetooth-Modus leuchtet das Bluetooth-Anzeigesymbol blau. • Öffnen Sie ein Gerät mit der Bluetooth-Funktion, suchen Sie das Gerät, finden Sie LEKING in der Liste der verfügbaren Geräte und klicken Sie, um eine Verbindung herzustellen. Öffnen Sie nach erfolgreicher Verbindung den Musikplayer im Gerät. Das Standard-Bedienfeld kann Musik abspielen, die von Bluetooth-Geräten übertragen wird. • Wenn kein Anruf eingeht, ist die Anzeigeleuchte des Bluetooth-Telefons aus. Wenn Sie diese Taste in diesem Moment lange drücken, wird der letzte Anruf zurückgerufen; Wenn ein Anruf eingeht, leuchtet das Bluetooth-Anzeigesymbol grün und wechselt automatisch in den Bluetooth-Modus. In diesem Moment kann durch kurzes Drücken für 1 Sek. das Bluetooth-Telefon beantwortet werden. Durch langes Drücken für 3 Sekunden können Sie das Bluetooth-Telefon ablehnen oder auflegen.
Fernbedienung	
	<ul style="list-style-type: none"> • Drücken Sie die Licht-Ein/Aus-Taste, um das LED-Licht einzuschalten. Drücken Sie die mittlere Taste innerhalb des Farbspektrumkreises, um die RGB-Chromotherapie zu starten; Wählen Sie die gewünschte Farbe auf diesem Kreis aus. Drücken Sie LIGHT, um die Helligkeit zu erhöhen und drücken Sie DARK, um sie zu verringern. Anmerkung! Die Sauna muss eingeschaltet sein, damit die Farbe des LED-Lichts verändert werden kann. • Wenn Ihr Ziel bei Ihrer Saunanutzung die Entgiftung ist, drücken Sie DETOX. Dadurch wird eine 30-minütige Sitzung mit einer Temperatur in der Nähe der Höchsttemperatur von 60 °C eingeleitet, um das Schwitzen anzuregen und Giftstoffe aus Ihrem Körper zu entfernen. • Wenn Ihr Ziel in Ihrer Sauna die allgemeine Gesundheit ist, drücken Sie GESUNDHEIT. Dadurch wird eine 45-minütige Sitzung mit einer Temperatur von 46 °C eingeleitet, um die Muskel- und Gelenkentlastung sowie -entspannung zu fördern.

Fehlerbehebung

Problem	Mögliche Gründe	Lösung
Keine Anzeige auf dem Bedienfeld	Das Kabel ist nicht angeschlossen	Überprüfen Sie die Kabelschnittstelle oder ersetzen Sie das Kabel
	Keine Leistungsaufnahme	Überprüfen Sie den Stromkreis (kontrollieren Sie vorerst, ob der Netzschalter eingeschaltet ist)
	Die Platine des Bedienfelds ist defekt	Ersetzen Sie die entsprechende Platine
Die Heizung lässt sich nicht aufheizen	Die Heizung ist kaputt	Ersetzen Sie sie durch eine Heizung des gleichen Typs
	Der Stromanschluss der Heizung ist locker	Kontrollieren und festziehen
	Der Temperatursensor ist kaputt	Überprüfen Sie, ob die Sensorschnittstelle locker ist oder ersetzen Sie den Sensor
	Die Sicherung am Steuerkasten ist beschädigt	Ersetzen Sie die Sicherung
Schlechte Gerüche in der Sauna	Die Platine des Relais läuft nicht	Tauschen Sie die Platine aus
	In der Nähe des Heizelements befindet sich ein Fremdkörper	Fremdkörper entfernen
	Die Temperatur einer Heizung ist zu hoch	Trennen Sie die Stromversorgung und tauschen Sie die Heizung aus
Licht funktioniert nicht	Ein Gerät auf der Platine ist verbrannt	Tauschen Sie die Platine aus
	Die Leitung ist nicht angeschlossen	Erneut verbinden
	Das Licht ist kaputt	Durch ein neues Licht ersetzen
Probleme mit dem Lautsprecher	Der elektronische Trafo ist defekt	Ersetzen Sie ihn durch einen neuen elektronischen Transformator
	Lautsprecherleitung zu locker	Erneut verbinden
Das Saunalicht funktioniert nicht	Schaden am Lautsprecher	Durch einen neuen Lautsprecher ersetzen
	Die Steckdose ist nicht angeschlossen	Schließen Sie die Steckdose an
	Kein Strom auf der Steckdose	Überprüfen Sie die Steckdose oder Leitung
	Ausfall des Saunatransformators oder der Platine	Ersetzen Sie den Saunatrafo oder die zugehörige Platine

Bedienfeldanzeige „E1“ (Summeralarm)	Unterbrechung des Temperatursensors (keine Erkennung von NTC)	Fahren Sie das System herunter und starten Sie es neu, um den Test erneut durchzuführen
Bedienfeldanzeige „E2“ (Summeralarm)	Kurzschluss des Temperatursensors	Fahren Sie das System herunter und starten Sie es neu, um den Test erneut durchzuführen
Bedienfeldanzeige „E3“ (Summeralarm)	Der Temperatursensor überwacht die Temperatur unter -15°C	Fahren Sie das System herunter und starten Sie es neu, um den Test erneut durchzuführen
Audiogerät funktioniert nicht	Das Stromkabel auf dem Dach ist nicht angeschlossen	Schließen Sie den Stromanschluss auf dem Dach an
	Das Signalkabel ist nicht angeschlossen oder hat sich gelöst	Überprüfen Sie es und schließen Sie es erneut an
	Die Audiogeräte sind beschädigt	Durch ein neues Audiogerät ersetzen

Меры предосторожности при эксплуатации

- Убедитесь, что напряжение электросети соответствует напряжению, указанному в технических характеристиках сауны.
- Вставьте электровилку в розетку электросети. Не включайте в розетку, в которую включена инфракрасная сауна, какие-бы то ни было другие электроприборы. Если сауна не используется, вынимайте электровилку сауны из розетки электросети.
- Для предотвращения ухудшения качества деревянной отделки и полка, а также для сохранения декоративного вида дерева при использовании сауны постелите на полок полотенце, чтобы пот не капал на дерево.
- Тепловую процедуру можно начать после короткого предварительного нагрева сауны. Для предотвращения обезвоживания и обеспечения приятной тепловой процедуры перед сеансом рекомендуется выпить бутылку воды.
- Не пользуйтесь средствами для ванн в инфракрасной сауне.
- По окончании тепловой процедуры подождите в сауне некоторое время, пока температура воздуха в ней не понизится, во избежание ощущения дискомфорта при выходе из сауны из-за большой разницы температур.
- После сеанса пользования оставьте дверь сауны открытой, чтобы позволить теплу и влажному воздуху выйти наружу и просушить кабину сауны.

- Не загромождайте дверь сауны вещами.
- Не размещайте какие-бы то ни было легковоспламеняющиеся вещества или химические реагенты вблизи сауны.
- Во избежание пожара не сушите одежду, бельё или полотенца в сауне.
- Во избежание поражения электрическим током и повреждения ИК-излучателей ни в коем случае не лейте воду на кабину сауны или её электрические детали!
- Во избежание обжога не прикасайтесь к металлическому корпусу ИК-излучателей!
- Избегайте использования излишней влаги и воды при уборке сауны и очистке её электрических деталей.



Инструкция по эксплуатации инфракрасной сауны

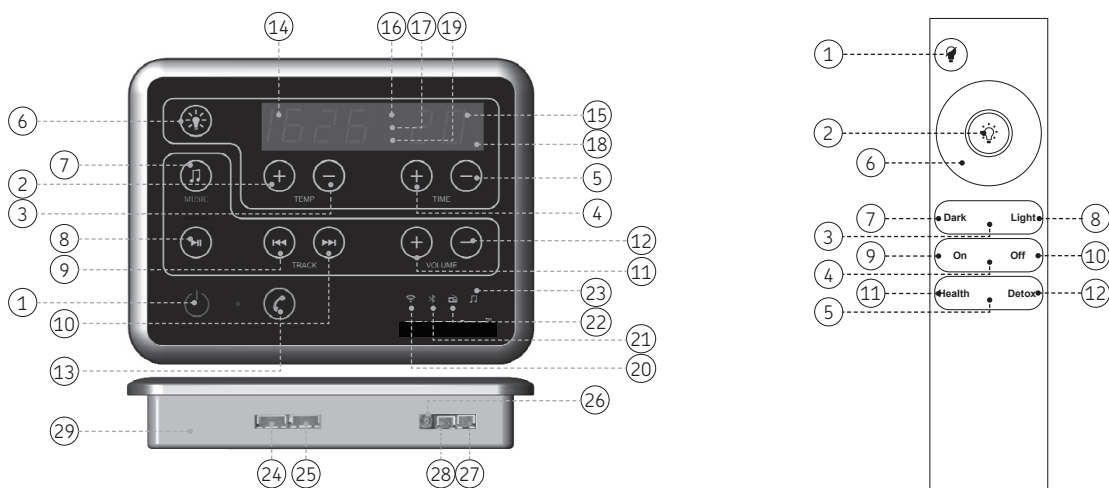





Панель управления

- | | | | |
|-----------------------------------|---|--------------------------|--|
| 1. Кнопка питания | 9. Предыдущая композиция | 16. Индикатор C° | 24. Разъём основной и дополнительной панели управления |
| 2. Кнопка «Темп. +». | 10. Следующая композиция | 17. Индикатор F° | 25. Разъём основной панели управления и блока питания |
| 3. Кнопка «Темп. -». | 11. Кнопка «Громкость +» | 18. Индикатор времени | 26. Компонент FM-антенны |
| 4. Кнопка «Время +» | 12. Кнопка «Громкость -» | 19. Индикатор FM-частоты | 27. Левый канал |
| 5. Кнопка «Время -» | 13. Вкл./выкл. Bluetooth-телефона | 20. Индикатор Wi-Fi | 28. Правый канал |
| 6. Кнопка режима подсветки кабины | 14. Отображение температуры / FM-радиостанции | 21. Индикатор Bluetooth | 29. Расположение мультимедийного разъёма |
| 7. Кнопка «Мультимедиа» | 15. Время | 22. Индикатор FM | |
| 8. Пауза/Воспроизведение | | 23. Индикатор MP3 | |

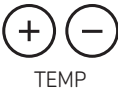
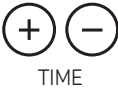
Пульт дистанционного управления

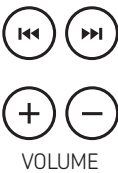
- | | | | |
|--|---|----------------------|--------------------------------------|
| 1. Переключение: однотонная / разноцветная подсветка | 4. Управление вентилятором | 7. Убавить освещение | 11. Режим релаксации |
| 2. Настроить цвет | 5. Управление функциями | 8. Яркий свет | 12. Режим усиленной тепловой терапии |
| 3. Регулировка освещения | 6. Сенсорная кнопка - разноцветный круг | 9. Вентилятор ВКЛ | |
| | | 10. Вентилятор ВЫКЛ | |

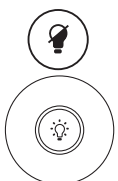
Питание ВКЛ/ВЫКЛ	
	<ul style="list-style-type: none"> Подключите провод питания в розетку электросети. Включите сауну коротким нажатием на кнопку питания на панели управления. На панели управления отобразятся данные о температуре, времени и т. д. При включении сауны загорается панель управления (красным светом). Сделайте ещё одно короткое нажатие, чтобы перейти в режим ожидания. Для выключения ИК-излучателей просто нажмите и удерживайте кнопку питания в нажатом положении, пока не погаснет электронный дисплей.
Температура	
	<ul style="list-style-type: none"> Для установки требуемой температуры выполните короткое нажатие кнопок «Темп +» или «Темп -». Для быстрой настройки используйте длинное нажатие кнопок. Нажмите кнопки «Темп +» или «Темп -» одновременно в течение 3 секунд, чтобы переключить шкалу градусов Цельсий/Фаренгейт. Диапазон регулировки температуры: 25°C-60°C или 77°F-140°F Контролировать температуру в сауне можно также путём регулировки мощности ИК-излучателей с помощью регулятора, расположенного над спинкой.
Время работы	
	<ul style="list-style-type: none"> Для установки продолжительности работы сауны выполните короткое нажатие кнопок «Время +» или «Время -». Для быстрой настройки используйте длинное нажатие кнопок. Диапазон регулировки времени работы сауны: 5 - 90 мин. Время работы сауны по умолчанию составляет 60 минут. ИК-излучатели автоматически выключаются по истечению 90 минут. После этого их можно включить снова для продолжения сеанса.
Подсветка	
	<ul style="list-style-type: none"> Однотонная/разноцветная подсветка, вкл/выкл Для переключения режима освещения выполните короткое нажатие кнопки режима подсветки.
Мультимедиа (FM-радио/USB/Bluetooth)	
	<ul style="list-style-type: none"> Выполните короткое нажатие кнопки «Мультимедиа», чтобы перейти на воспроизведение Bluetooth-источника или FM-радио. Индикатор загорится в новом выбранном режиме. Каждый режим можно использовать независимо от других. В режиме Bluetooth можно подключать телефон, воспроизводить музыку, отвечать/отклонять звонки (или завершать звонки) по телефону, а также перезванивать по телефону, подключённому по Bluetooth; в режиме FM возможно воспроизведение FM-радиостанций. Чтобы приостановить или продолжить воспроизведение музыки, выполните короткое нажатие кнопки «Пауза/Воспроизведение».
	<p>FM</p> <ul style="list-style-type: none"> В режиме FM индикатор FM загорается зелёным цветом. Поиск FM-радиостанций производится нажатием кнопок «Предыдущая композиция» (или «Предыдущая станция») и «Следующая композиция» (или «Следующая станция») одновременно в течение 3 секунд. При поиске станций поиск приостанавливается ненадолго при новой найденной станции. После завершения поиска будет транслироваться первая найденная FM-станция. FM-частота радиостанции будет отображаться на дисплее. Чтобы перейти к предыдущей композиции или радиостанции, выполните короткое нажатие кнопки «Предыдущая композиция» (или «Предыдущая станция»). Чтобы перейти к следующей композиции или радиостанции, выполните короткое нажатие кнопки «Следующая композиция» (или «Следующая станция»). Для установки нужной громкости звука нажимайте кнопки «Громкость +» или «Громкость -» коротким нажатием. Для быстрой настройки используйте длинное нажатие кнопок.
	<p>Bluetooth</p> <ul style="list-style-type: none"> В режиме Bluetooth индикатор Bluetooth загорается синим цветом. Включите Bluetooth-устройство, запустите поиск Bluetooth-устройств, найдите устройство под названием «LEKING» в списке доступных устройств и нажмите на название для сопряжения. После успешного сопряжения устройств откройте в сопряжённом Bluetooth-устройстве программу воспроизведения музыки. Стандартная панель управления сауны может воспроизводить музыку, передаваемую с Bluetooth-устройства. Когда вы не разговариваете по телефону, индикатор Bluetooth-телефона не горит. При долгом нажатии данной кнопки выполняется повторный вызов последнего абонента. При поступлении телефонного вызова индикатор Bluetooth загорается зелёным цветом и панель управления автоматически переключается в режим Bluetooth. При поступлении телефонного вызова нажмите на кнопку в течение 1 с, чтобы ответить на звонок; долгое нажатие кнопки в течение 3 секунд означает отклонение звонка или завершение телефонного вызова по Bluetooth.
Пульт дистанционного управления	
	<ul style="list-style-type: none"> Нажмите кнопку подсветки, чтобы включить светодиодную подсветку сауны. Для того, чтобы начать сеанс хромотерапии, нажмите на кнопку в центре ПДУ, расположенную внутри сенсорной кнопки - разноцветного круга. На круге выберите желаемый цвет. Чтобы увеличить яркость подсветки сауны, нажмите кнопку «LIGHT», а чтобы уменьшить её, нажмите «DARK». Примечание: Для изменения цвета светодиодной подсветки сауна должна быть включена. Для проведения сеанса детоксикации организма нажмите кнопку «DETOX». Будет запущен 30-минутный сеанс очищения организма, в течение которого температура в сауне поддерживается близко к максимально возможной 60°C, при которой активизируется потоотделение для выведения токсичных веществ из организма. Для проведения сеанса общего оздоровления нажмите кнопку «HEALTH» Будет запущен 45-минутный сеанс общего оздоровления, в течение которого температура в сауне поддерживается около 46°C. Такая температура способствует расслаблению мышц и суставов организма.

Выявление и устранение неполадок

Неполадка	Возможные причины неполадки	Решение
На панели управления ничего не отображается	Провод питания сауны не подключён к электросети	Проверьте соединение провода питания к сауне и при необходимости замените провод.
	Сауна не включается	Проверьте электрическую цепь (обратите внимание на то, включен ли выключатель электропитания)
	Электроплата панели управления сауной вышла из строя	Замените соответствующую электроплату
Один из ИК-излучателей не нагревается	ИК-излучатель вышел из строя	Замените ИК-излучатель на новое устройство того же типа
	Штепсель питания ИК-излучателя плохо зафиксирован	Проверьте подключение штепселей ИК-излучателей и убедитесь, что они надёжно подключены к разъёму
	Датчик температуры вышел из строя	Проверьте, насколько хорошо подключён интерфейс датчика температуры. При необходимости замените датчик.
	Повреждён плавкий предохранитель блока управления	Замените плавкий предохранитель
	Электроплата реле не работает	Замените электроплату
В сауне стоит плохой запах	На ИК-излучателе или вблизи него имеется мусор или посторонний предмет	Удалите мусор и посторонние предметы
	Некоторые ИК-излучатели перегреваются	Отключите электропитание сауны и замените перегревающийся ИК-излучатель.
	На электроплате сгорела деталь	Замените электроплату
Подсветка не работает	Провод питания сауны не подключён к электросети	Подключите провод питания к розетке
	Подсветка вышла из строя	Замените подсветку
	Трансформатор сауны вышел из строя	Замените трансформатор сауны на новый
Неполадки с динамиками	Провода динамиков плохо зафиксированы	Подключите провод питания к розетке
	Динамик повреждён	Замените динамик на новый
Сауна не работает	Сауна не включена в электророзетку	Включите сауну в розетку
	В электророзетке нет напряжения	Проверьте розетку или проводку
	Неисправность трансформатора или электроплаты сауны	Замените трансформатор сауны или соответствующую электроплату.
На панели управления - код ошибки «E1» (сопровождающийся звуковым сигналом)	Обрыв электроцепи датчика температуры (NTC не обнаружено)	Выключите сауну, затем включите её снова, чтобы проверить, повторится ли сбой
На панели управления - код ошибки «E2» (сопровождающийся звуковым сигналом)	Короткое замыкание датчика температуры	Выключите сауну, затем включите её снова, чтобы проверить, повторится ли сбой
На панели управления - код ошибки «E3» (сопровождающийся звуковым сигналом)	Датчик температуры даёт показание температуры ниже -15°C	Выключите сауну, затем включите её снова, чтобы проверить, повторится ли сбой
Устройство воспроизведения аудио не работает	Провод питания аудиоустройства не подключён к электроразъёму на верхней панели Провод питания аудиоустройства не подключён к электроразъёму на верхней панели	Подключите аудиоустройство к разъёму, расположенному на верхней панели
	Провод передачи сигнала не подключён или плохо зафиксирован	Проверьте его и подключите заново
	Аудиоустройство повреждено	Замените аудиоустройство на новое

RU

Ettevaatusabinõud kasutamisel

- Veenduge, et kasutatava voolu pinge vastaks tootele lubatud pingele.
- Ühendage voolukaabli pistik vooluvõrgu pistikupessa. Ärge jagage seda pistikupessa teiste seadmetega. Kui saun kasutusel ei ole, eemaldage pistik vooluvõrgust.
- Puidu kvaliteedi ja ilu hoidmiseks asetage enne kasutamist pingile rätik kaitseks higitilkade eest.
- Infrapunasuuna nautimiseks on vajalik vaid lühike eelsoojendus. Parima elamuse saamiseks on soovitatav enne sauna kasutamist ära juua üks pudel vett.
- Ärge kasutage saunas vanni jaoks mõeldud tooteid.
- Kasutamise lõpetamisel oodake veidi aega, kuni temperatuur alaneb, et vältida ebamugavustunnet, mis võib tekkida kiirest temperatuurilangusest.
- Avage kasutamise lõpetamise järel uks, et kuumus ja veeaur saaksid hajuda ja saunakabiin kuivada.

- **Ärge asetage midagi ukse ette.**
- **Ärge asetage sauna lähedusse tuleohtlikke või keemilisi aineid.**
- **Tulekahju vältimiseks ärge kuivatage saunakabiinis riideid ega rätikuid.**
- **Elektrilöögi saamise ja kütteseadmete kahjustamise vältimiseks ärge valage kabiinile ega elektrikomponentidele kunagi vett.**
- **Põletuse vältimiseks ärge puudutage küttekehade katete metallpindu.**
- **Vältige saunakabiini ja elektriliste komponentide puhastamisel liigset niiskust.**



Kasutusjuhend

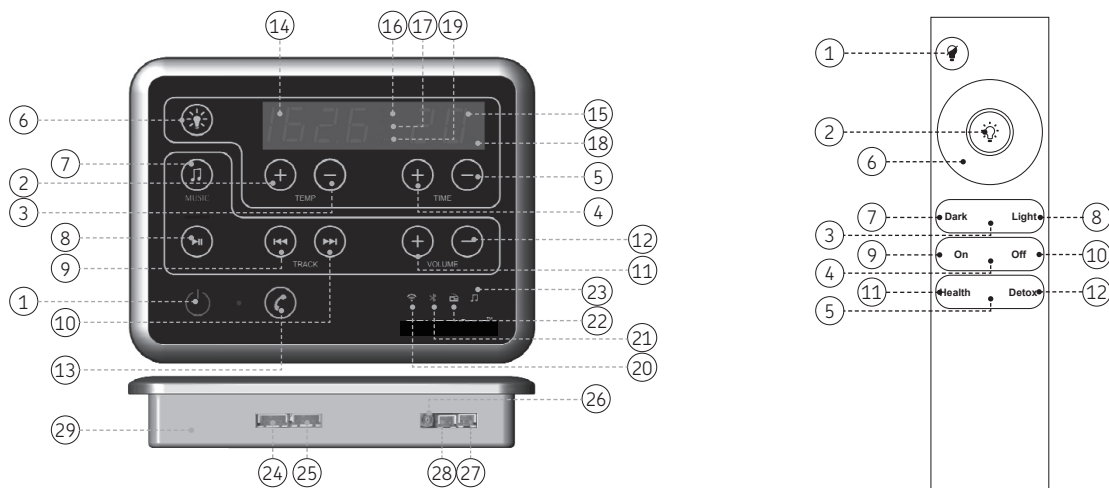

Juhtpaneel

- | | | | |
|-----------------------|-----------------------------------|------------------------------------|---|
| 1. Toitenupp | 9. Viimane lugu | 17. F indikaator tuli | 25. Peajuhtpaneeli ja toitekarbi pistik |
| 2. Temp. + nupp | 10. Järgmine lugu | 18. Aja tuli | 26. FM antenni osa |
| 3. Temp. - nupp | 11. Helitugevus + nupp | 19. FM sageduse tuli | 27. Vasak kanal |
| 4. Aeg + nupp | 12. Helitugevus - nupp | 20. Wi-Fi tuli | 28. Pareim kanal |
| 5. Aeg - nupp | 13. Bluetooth telefon sisse/välja | 21. Bluetoothi tuli | 29. Multimeediapesa asend |
| 6. Valgusrežiimi nupp | 14. Temp./FM ekraan | 22. FM tuli | |
| 7. Multimeedia nupp | 15. Ajanäidik | 23. MP3 tuli | |
| 8. Paus / esitamine | 16. C indikaator tuli | 24. Pea- ja alamjuhtpaneeli pistik | |

Kaugjuhtimine

- | | | | |
|----------------------------|--------------------------|---------------------|----------------------|
| 1. LED ja RGB lülitused | 4. Ventilatori juhtimine | 7. Hämar valgus | 10. Ventilator välja |
| 2. RGB värvi reguleerimine | 5. Funktsiooni juhtimine | 8. Ere valgus | 11. Lõõgastusrežiim |
| 3. Valguse reguleerimine | 6. Värviring | 9. Ventilator sisse | 12. Tugev režiim |

Toide ON/OFF (sisse/välja)



- Ühendage toitejuhe.
- Käivitamiseks vajutage lühidalt juhtpaneeli toitenuppu. Nüüd kuvatakse teave temperatuuri, aja jm kohta. Toite sisselülitamisel süttib juhtpaneeli valgus (punane tuli).
- Ooterežiimi lülitamiseks vajutage uuesti lühidalt.
- Kütteseadmete välja lülitamiseks hoidke lihtsalt toitenuppu all, kuni digitaalne ekraan kustub.

Temperatuur

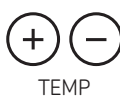





- Vajaliku temperatuuri seadistamiseks vajutage lühidalt nuppu temp + või temp -. Pikalt nupu all hoidmine võimaldab kiiremat reguleerimist.
- Nuppe temp + ja temp - samaaegselt 3 sekundit all hoides saate vahetada kuva Celsiuse ja Fahrenheiti kraadide vahel. Temperatuuri reguleerimisvahemik: 25 °C – 60 °C või 77 °F – 140 °F
- Seljatoe kohal asuva pöördnupu abil võimsust reguleerides saab sauna temperatuuri veel rohkem seadistada.

Aeg

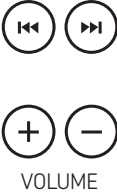

- Vajaliku aja seadistamiseks vajutage lühidalt nuppu time + (aeg +) või time - (aeg -). Pikalt nupu all hoidmine võimaldab kiiremat reguleerimist. Aja reguleerimise vahemik 5-90 min. Vaikimisi on aeg 60 min.
- Kütteseadmed lülituvad 90 minuti järel automaatselt välja, kuid te saate need saunaskäigu jätkamiseks uuesti sisse lülitada.

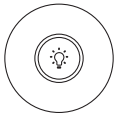
Light	
	<ul style="list-style-type: none"> LED & RGB, LED ON/OFF (sisse/välja). Valgustuse oleku vahetamiseks vajutage lühidalt valgusrežiimi nuppu.
Multimeedia (FM/USB/BT)	
 	<ul style="list-style-type: none"> Bluetoothi või FM-i sisse lülitamiseks vajutage lühidalt multimeedianuppu. Erinevates režiimides süttib vastav indikaator-ikoon. Iga režiimi saab kasutada teistest sõltumata. Bluetooth võimaldab luua ühenduse telefoniga, mängida muusikat, vastata telefonile, kõne tagasi lükata või katkestada ning Bluetooth-telefonile tagasi helistada. FM-iga saab kuulata raadiosaateid. Hetkel mängiva multimeediamuusika peatamiseks või edasi mängimiseks vajutage lühidalt nuppu Pause/Recovery (Paus/Esita).
	<p>FM</p> <ul style="list-style-type: none"> FM-režiimis süttib FM-i indikaator-ikoon roheliselt. FM-jaama otsimiseks hoidke viimase loo (või viimase jaama) ja järgmise loo (või järgmise jaama) nuppu samaaegselt all 3 sekundit. Iga kord, kui jaam leitakse, peatub otsing hetkeks. Otsimise lõpetamisel esitatakse esimene leitud jaam. Ekraanil näidatakse jaama sagedus. Viimasele laulule või jaamale lülitumiseks vajutage lühidalt viimase loo (või viimase jaama) nuppu Järgmisele laulule või jaamale lülitumiseks vajutage lühidalt järgmise loo (või järgmise jaama) nuppu Vajaliku helitugevuse seadistamiseks vajutage lühidalt nuppe volume + ja - (heli + ja -). Pikalt nupu all hoidmine võimaldab kiiremat reguleerimist.
	<p>Bluetooth</p> <ul style="list-style-type: none"> Bluetoothi režiimis süttib Bluetoothi indikaator-ikoon siniselt. Avage Bluetooth-funktsiooniga seadmed, otsige seadet, leidke saada olevate seadmete loendist LEKING ja klõpsake sellel ühenduse loomiseks. Ühenduse loomise järel avage seadmes muusikaleier ning standardne juhtpaneel võimaldab mängida Bluetooth-seadmest saadetud muusikat. Kui kõnet ei toimu, on Bluetooth-telefoni märgutuli väljas. Kui sellel hetkel seda nuppu pikalt vajutada, helistatakse tagasi viimasele numbrile. Kõne ajal süttib Bluetoothi indikaator-ikoon roheliselt ja seade lülitub automaatselt Bluetoothi režiimi. Sel hetkel saab Bluetooth-kõnele vastata vajutades lühidalt 1 sekundi, 3 sekundi pikkuse vajutusega saate Bluetooth-kõne tagasi lükata või katkestada.
Kaugjuhtimine	
 	<ul style="list-style-type: none"> LED valgustuse sisselülitamiseks vajutage valgustuse toitenuppu. RGB kromoteraapia käivitamiseks vajutage värvspektri ringis asuvat keskmist nuppu ja valige sellest ringist soovitud värv. Ereduse suurendamiseks vajutage LIGHT (hele) ja vähendamiseks DARK (tume). Märkus! LED valgustuse värvuse muutmiseks peab saun olema sisse lülitatud. Kui soovite sauna kasutades organismist toksine eemaldada, vajutage DETOX (detoksifikatsioon). See käivitab 30-minutilise seansi, mille jooksul tõuseb temperatuur maksimaalse temperatuuri 140 F lähedusse, et kutsuda esile keha toksiinidest puhastav higistamine. Kui saunaskäigu eesmärgiks on tervise eest hoolitsemine, vajutage HEALTH (tervis). See käivitab 45-minutilise seansi temperatuuril 115 F, soodustades lihaste ja liigete lõdvestumist ning lõõgastumist.

ET

Veaotsing

Probleem	Võimalikud põhjused	Lahendused
Juhtpaneelil pole kuva	Kaabel pole ühendatud	Kontrollige kaabli liidest või vahetage see välja
	Seadmes ei ole voolu	Kontrollige vooluringi (eriti seda, kas toitelüliti on sisse lülitatud)
	Juhtpaneeli trükkplaat on katki	Vahetage vastava trükkplaadi vastu välja
Kütteseade ei anna soojust	Kütteseade on katki	Vahetage kütteseade sama tüüpi uue kütteseadme vastu välja
	Kütteseadme toitepistik ei ole korralikult kinni	Kontrollige ja kinnitage need tihedalt
	Temperatuuriandur on katki	Kontrollige, kas anduri liides on lahti tulnud või vahetage see välja
	Juhtkarbi kaitse on kahjustatud	Vahetage kaitse välja
Saunas on ebameeldiv lõhn	Relee trükkplaat ei tööta	Vahetage trükkplaat välja
	Kütteelemendi läheduses on võõrkeha(d)	Eemaldage võõrkeha(d)
	Mõne küttekeha temperatuur on liiga kõrge	Ühendage toide lahti ja vahetage kütteseade välja
Valgustus ei tööta	Trükkplaadil on mingi komponent läbi põlenud	Vahetage trükkplaat välja
	Juhtpaneel pole ühendatud	Ühendage see uuesti
	Valgusti on katki	Vahetage see uue valgusti vastu välja
Probleemid kõlariga	Elektrooniline trafo on katki	Vahetage see uue elektroonilise trafo vastu välja
	Kõlari juhe pole korralikult ühendatud	Ühendage see uuesti
Saun ei tööta	Kõlar on kahjustatud	Vahetage see uue kõlari vastu välja
	Pistik pole vooluvõrku ühendatud	Ühendage see pistikupessa
	Pistikupesas pole voolu	Kontrollige pistikupesa või juhet
Juhtpaneeli kuva "E1" (summer)	Sauna trafo või trükkplaadi rike	Vahetage sauna trafo või sellega seotud trükkplaat välja
	Temperatuurianduri avatud ahela rike (NTC-d ei tuvastata)	Lülitage süsteem välja, seejärel taaskäivitage see uuesti testimiseks
Juhtpaneeli kuva "E2" (summer)	Temperatuurianduri lühis	Lülitage süsteem välja, seejärel taaskäivitage see uuesti testimiseks
Juhtpaneeli kuva "E3" (summer)	Temperatuuriandur jälgib temperatuuri alla -15 °C	Lülitage süsteem välja, seejärel taaskäivitage see uuesti testimiseks
Heliseade ei tööta	Lae peal olev toitekaabel ei ole ühendatud	Ühendage lae peal olev toitekaabel
	Signaalikaabel ei ole ühendatud või on lahti tulnud	Kontrollige ja ühendage uuesti
	Helitehnika on kahjustatud	Vahetage heliseade välja

Précautions d'usage

- Assurez-vous d'avoir une tension externe adaptée à la tolérance de tension du produit.
- Branchez la fiche du câble à la prise extérieure. N'utilisez pas cette prise avec quelque autre appareil que ce soit. Veuillez débrancher la machine si vous ne l'utilisez pas.
- Pour éviter toute atteinte à la qualité et à la beauté du bois, placez une serviette sur le banc afin qu'elle recueille la sueur.
- Vous pouvez profiter de nos produits après une brève période de préchauffage. Afin de mieux profiter de nos produits, il est conseillé de boire une bouteille d'eau à l'avance.
- N'utilisez aucun produit de bain dans le sauna.
- Veuillez attendre à l'intérieur un petit moment après la fin de la thérapie, de sorte que la température redescende et ainsi éviter tout désagrément dû à un refroidissement trop rapide.
- Après utilisation, ouvrez la porte pour dissiper la chaleur et la vapeur humide, ce qui gardera votre cabine de sauna au sec.

- **Ne déposez rien devant la porte.**
- **Ne déposez aucune substance inflammable ou chimique à proximité du produit.**
- **Ne mettez aucun vêtement ou serviette à sécher à l'intérieur, pour écarter les risques d'incendie.**
- **Ne versez jamais d'eau sur la cabine ou sur les composants électriques, pour éviter tout choc électrique ou dégâts sur les poêles.**
- **Gardez-vous de toucher les surfaces métalliques sur le couvercle des poêles, afin d'éviter toute brûlure.**
- **Lors du nettoyage de la cabine ou des composants électriques, tâchez de ne pas utiliser trop d'humidité.**



Mode d'emploi

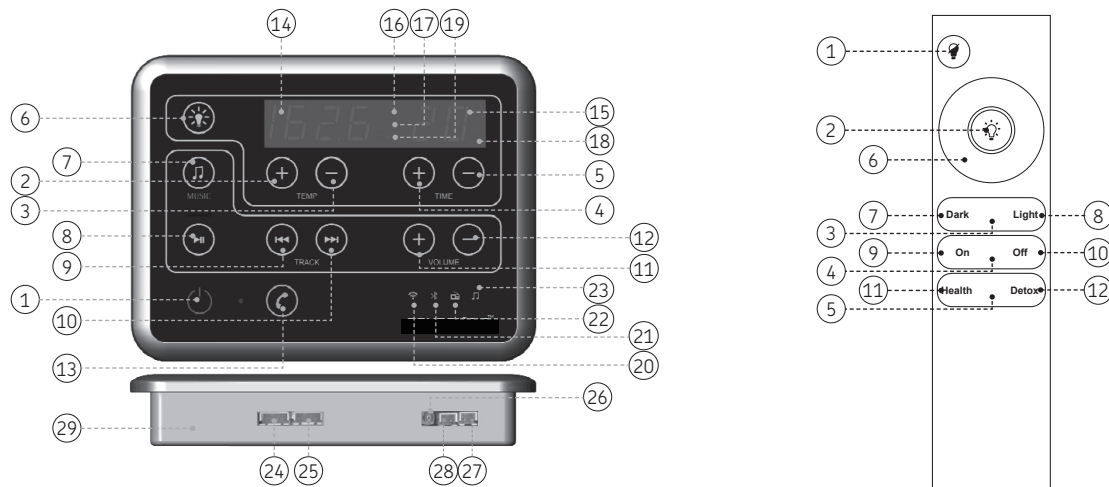

Panneau de commande

- | | | | |
|-------------------------------|---|---|--|
| 1. Bouton d'alimentation | 10. Piste suivante | 18. Témoin lumineux d'indication de la durée | 25. Connecteur du panneau de commande principal et du boîtier d'alimentation |
| 2. Bouton + de la température | 11. Bouton + du volume | 19. Témoin lumineux de fréquence FM | 26. Partie d'antenne FM |
| 3. Bouton - de la température | 12. Bouton - du volume | 20. Témoin lumineux du Wi-Fi | 27. Canal de gauche |
| 4. Bouton + de la durée | 13. Marche/arrêt à partir du Bluetooth du téléphone | 21. Témoin lumineux du Bluetooth | 28. Canal de droite |
| 5. Bouton - de la durée | 14. Affichage de température/FM | 22. Témoin lumineux FM | 29. Position de l'emplacement multimédia |
| 6. Bouton de mode lumineux | 15. Affichage de la durée | 23. Témoin lumineux MP3 | |
| 7. Bouton multimédia | 16. Témoin lumineux C | 24. Connecteur au panneau de commande principal et secondaire | |
| 8. Pause / Reprise | 17. Témoin lumineux F | | |
| 9. Dernière piste | | | |

Télécommande

- | | | | |
|-----------------------------|---------------------------------------|----------------------------------|-------------------------------------|
| 1. Commutateur LED et RVB | 4. Contrôle du ventilateur d'aération | 7. Lumière tamisée | 10. Éteindre ventilateur d'aération |
| 2. Ajuster les couleurs RVB | 5. Contrôle de fonction | 8. Lumière éclatante | 11. Mode détente |
| 3. Ajuster la lumière | 6. Cercle de lumière au toucher | 9. Ventilateur d'aération ouvert | 12. Mode puissant |

Marche / arrêt



- Branchez le cordon d'alimentation.
- Appuyez brièvement sur le bouton d'alimentation du panneau de commande pour le démarrer. Il affichera à présent des informations sur la température, la durée et autres. Une fois allumé, le panneau de commande est éclairé (lumière rouge).
- Appuyez brièvement une nouvelle fois pour entrer en mode veille.
- Pour éteindre les poêles, maintenez appuyé le bouton d'alimentation jusqu'à disparition de l'affichage numérique.

Température

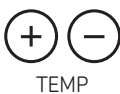





- Appuyez brièvement sur les boutons + ou - de la température pour atteindre le niveau voulu. La sélection sera plus rapide en maintenant le bouton.
- Appuyez sur les boutons + et - de la température en même temps pendant trois secondes pour basculer entre les affichages en degrés Celsius et Fahrenheit. Éventail de réglage de la température : 25°C-60°C ou 77°F-140°F.
- La température du sauna peut également être contrôlée en ajustant la puissance à l'aide du cadran situé sur le dossier.

Durée

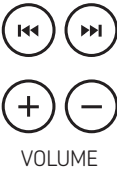

- Appuyez brièvement sur les boutons + ou - de la durée pour obtenir le temps voulu. La sélection sera plus rapide en maintenant le bouton. Le réglage de la durée peut aller de 5 à 90 minutes. La durée par défaut est de 60 minutes.
- Les poêles s'éteindront automatiquement après 90 minutes, après quoi vous pourrez les rallumer pour continuer votre séance de sauna.

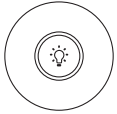
Éclairage	
	<ul style="list-style-type: none"> LED ET RVB, LED MARCHE/ARRÊT. Appuyez brièvement sur le bouton du mode d'éclairage pour alterner entre les différents éclairages.
Multimédia (FM/UDSB/BT)	
 	<ul style="list-style-type: none"> Appuyez brièvement sur le bouton multimédia pour passer en Bluetooth ou FM. Le témoin lumineux correspondant s'allumera selon le mode. Chaque mode peut être utilisé indépendamment des autres. Le mode Bluetooth peut connecter le téléphone, jouer de la musique, répondre/rejeter (ou raccrocher) les appels ou rappeler le téléphone Bluetooth. Le mode FM peut faire passer la radio. Appuyez brièvement sur le bouton Pause/Reprise pour mettre sur pause ou reprendre la musique en cours dans le multimédia.
 VOLUME	<p>FM</p> <ul style="list-style-type: none"> Lors du mode FM, le témoin lumineux FM s'allume en vert. Appuyer sur les boutons dernière piste (ou dernière vidéo) et piste suivante (ou vidéo suivante) en même temps pendant trois secondes permet de chercher des stations de radio. Une pause se fera lors de la recherche. Une fois qu'elle sera finie, le mode FM passera la première émission trouvée. L'affichage montrera la fréquence de l'émission. Appuyez brièvement sur le bouton dernière piste (ou dernière vidéo) pour aller sur la dernière musique ou émission. Appuyez brièvement sur le bouton piste suivante (ou vidéo suivante) pour aller sur la prochaine musique ou émission. Appuyez brièvement sur les boutons + et - du volume pour ajuster celui-ci. La sélection sera plus rapide en maintenant le bouton.
	<p>Bluetooth</p> <ul style="list-style-type: none"> En mode Bluetooth, le témoin indicateur sera allumé en bleu. Allumez l'appareil Bluetooth, cherchez LEKING dans la liste des connexions puis connectez-vous dessus. Une fois la connexion réussie, lancez le lecteur de musique de l'appareil et le panneau de commande standard jouera la musique ainsi envoyée. En-dehors des appels, le témoin lumineux du téléphone en Bluetooth s'éteint. Appuyez alors longuement sur le bouton, ce qui rappellera le dernier numéro. En cas d'appel, le témoin lumineux du Bluetooth s'allumera en vert et passera automatiquement en mode Bluetooth. Auquel cas, appuyez brièvement pour répondre à l'appel émanant du téléphone en Bluetooth. Si vous désirez rejeter l'appel ou raccrocher, appuyez pendant trois secondes.
Télécommande	
 	<ul style="list-style-type: none"> Pour allumer l'éclairage LED, appuyez sur le bouton correspondant. Pour lancer la chromothérapie RVB, appuyez sur le bouton au centre du cercle chromatique. La couleur voulue peut être choisie sur ce cercle. Pour augmenter la luminosité, appuyez sur LUMIÈRE ; ou appuyez sur SOMBRE pour la diminuer. Remarque : le sauna doit être allumé pour changer la couleur des LED. Si le but de votre séance est de vous détoxifier, appuyez sur DÉTOX. Cela lancera une séance de 30 minutes avec une température proche du maximum à 60°C (140°F) pour faire transpirer votre corps et le débarrasser de ses toxines. Pour une séance santé en général, appuyez sur SANTÉ. Cela lancera une séance de 45 minutes à une température de 46°C (115°F) pour soulager muscles et articulation, ainsi que pour vous relaxer.

Dépannage

Problème	Causes possibles	Solutions
Aucun affichage sur le panneau de commande	Le câble n'est pas branché	Vérifiez l'interface du câble ou remplacez-le
	Aucune alimentation	Vérifiez le circuit (notamment si le bouton d'alimentation est allumé)
	Le circuit imprimé du panneau de commande est endommagé	Remplacez le circuit imprimé correspondant
Le radiateur ne chauffe pas	Le radiateur est endommagé	Remplacez-le par un radiateur du même type
	Le connecteur d'alimentation du radiateur est desserré	Pensez à les vérifier et à les resserrer
	Le capteur de température est endommagé	Voyez si l'interface du capteur se décroche, ou alors remplacez le capteur
	Le fusible du boîtier de contrôle est endommagé	Remplacez le fusible
	Le circuit imprimé du relai ne fonctionne pas	Remplacez le circuit imprimé
Odeurs dans le sauna	Il y a une substance étrange près de la résistance	Nettoyez la substance
	La température du radiateur est trop élevée	Débranchez l'alimentation et remplacez le radiateur
	Un composant du circuit imprimé a grillé	Remplacez le circuit imprimé
L'éclairage ne fonctionne pas	Le câble n'est pas branché	Rebranchez-le
	La lampe est cassée	Remplacez la lampe
	Le transformateur électronique est cassé	Remplacez-le par un neuf
Problèmes d'enceintes	Le câble d'enceinte est débranché	Rebranchez-le
	L'enceinte est endommagée	Remplacez votre enceinte
Le sauna ne fonctionne pas	La prise n'est pas branchée	Branchez la prise
	La prise n'a pas de courant	Vérifiez la prise ou l'installation
	Le transformateur/circuit imprimé du sauna ne fonctionne plus	Remplacez votre transformateur ou votre circuit imprimé
Affichage du panneau de commande « E1 » (alarme sonore)	Défaillance du circuit ouvert du capteur de température (NTC non détecté)	Éteignez le système, rallumez-le et vérifiez s'il y a eu un changement
Affichage du panneau de commande « E2 » (alarme sonore)	Court-circuit du capteur de température	Éteignez le système, rallumez-le et vérifiez s'il y a eu un changement
Affichage du panneau de commande « E3 » (alarme sonore)	Le capteur de température indique une température de -15°C	Éteignez le système, rallumez-le et vérifiez s'il y a eu un changement
L'appareil audio ne fonctionne pas	Le câble d'alimentation du toit n'est pas branché	Branchez le câble d'alimentation du toit
	Le câble du signal n'est pas branché ou mal fixé	Vérifiez le câble et rebranchez-le
	L'équipement audio est endommagé	Remplacez votre équipement audio

FI: Takuu

- Tuotteen takuaika on yksi (1) vuosi.
- Takuu ei kata ohjeiden vastaisen asennuksen käytön tai ylläpidon aiheuttamia vikoja.

SV: Garanti

- Garantitiden är ett (1) år.
- Garantin täcker inte fel som har uppstått på grund av att monterings-, användnings- eller underhållsanvisningarna inte har följts.

EN: Guarantee

- The guarantee period for this product is one (1) year.
- The guarantee does not cover any faults resulting from failure to comply with installation, use or maintenance instructions.

DE: Garantie

- Die Garantiezeit für dieses Produkt beträgt ein (1) Jahr.
- Die Garantie deckt keine Defekte ab, die durch fehlerhafte Installation und Verwendung oder Missachtung der Wartungsanweisungen entstanden sind.

RU: Гарантия

- Гарантийный срок на данное изделие составляет 1 (один) год.
- Гарантия не распространяется на неполадки, вызванные несоблюдением инструкций по установке, использованием или техническим обслуживанием оборудования.

ET: Garantii

- Selle toote garantii aeg on üks (1) aasta.
- Garantii ei hõlma rikkeid, mille põhjuseks on paigaldus-, kasutus- või hooldusjuhiste mittejärgimine

FR: Garantie

- La durée de garantie de ce produit est d'un (1) an.
- La garantie ne couvre aucun défaut résultant du non-respect des instructions d'installation, d'utilisation ou de maintenance.



P.O.Box 12
Teollisuustie 1-7
40951 Muurame, FINLAND
+358 207 464 000
harvia@harvia.fi
www.harvia.com